

معلومات عن (NOM)، أو المقاييس المكسيكية الرسمية (للمسيك فقط)

يتم تقديم المعلومات التالية مع الجهاز أو الأجهزة المشار إليها في هذا المستند وبما يتوافق مع متطلبات المقاييس المكسيكية الرسمية (NOM):

المستورد:

Dell México S.A. de C.V.
Paseo de la Reforma 2620 - 11° Flat
Col. Lomas Altas
11950 México, D.F.

رقم النموذج الرقابي	الجهد الكهربائي المتعدد	التردد	استهلاك الكهرباء	الجهد الكهربائي للإخراج	شدة الإخراج
P06T	240-100 فولت تيار متردد	60-50 هرتز	1.70 أمبير/ 1.50 أمبير	19.50 فولت تيار مستمر	3.34 أمبير/ 4.62 أمبير

لمعرفة التفاصيل، قم بقراءة معلومات الأمان الواردة مع الكمبيوتر.

للحصول على معلومات إضافية حول أفضل ممارسات الأمان، انظر الصفحة الرئيسية لسياسة الالتزام بالقوانين على العنوان [.dell.com/regulatory_compliance](https://www.dell.com/regulatory_compliance)

مواقع الإنترنت

يمكنك التعرف على منتجات وخدمات Alienware على المواقع التالية:

- **dell.com**
- **dell.com/ap** (الدول الآسيوية والدول الواقعة على المحيط الهادي فقط)
- **dell.com/jp** (اليابان فقط)
- **euro.dell.com** (أوروبا فقط)
- **dell.com/la** (أمريكا اللاتينية ودول الكاريبي)
- **dell.ca** (كندا فقط)

يمكنك الوصول إلى دعم شركة Alienware من مواقع الويب التالية:

- **support.dell.com**
- **support.jp.dell.com** (اليابان فقط)
- **support.euro.dell.com** (أوروبا فقط)
- **support.la.dell.com** (الأرجنتين، البرازيل، شيلي، المكسيك)

الاتصال بشركة Alienware

بالنسبة للعملاء في الولايات المتحدة وكندا، اتصل برقم 1-800-ALIENWARE.

ملاحظة: إذا كان لديك اتصال نشط بالإنترنت، فيمكنك العثور على معلومات الاتصال على فاتورة الشراء أو إيصال الشحن أو الفاتورة أو كتالوج منتج Dell.

توفر Dell العديد من خيارات الخدمات والدعم القائمة على الهاتف والإنترنت. ونظراً لتفاوت درجة الإتاحة تبعاً للبلد والمنتج، فقد لا تكون بعض الخدمات متاحة في منطقتك.

للاتصال بشركة Dell بغية الاستفسار عن المسائل المتعلقة بقسم المبيعات أو الدعم الفني أو خدمة العملاء:

1. قم بزيارة [dell.com/contactdell](https://www.dell.com/contactdell).
2. حدد الدولة أو المنطقة.
3. حدد الخدمة الملائمة أو ارتباط الدعم وفقاً لاحتياجاتك.
4. اختر وسيلة الاتصال بشركة Dell الملائمة لك.

احتياطات السلامة العامة

- الصدمة الميكانيكية: ينبغي ألا يتعرض الكمبيوتر لصددمات ميكانيكية عنيفة. قد يؤدي التعامل مع الكمبيوتر باستهانة إلى حدوث تلف. لا يغطي الضمان الصدمة الميكانيكية.
- الصدمة الكهربائية: إذا لم يفتح الكمبيوتر فليس هناك ما يدعو للقلق. يحمي الكمبيوتر نفسه من معظم الاضطرابات في مصدر الطاقة.

متي ينبغي الاتصال بشركة Alienware

- البطارية أو كبل الطاقة أو الموصل تالفين.
- انسكب سائل إلى داخل الكمبيوتر.
- تم إسقاط الكمبيوتر أو إتلاف الهيكل المعدني.
- لا يحدث التشغيل العادي للكمبيوتر عند اتباع تعليمات التشغيل.

مكونات الاستبدال أو الملحقات

ينصح باستخدام أجزاء الاستبدال أو الملحقات الموصى بها من Alienware فقط.

استخدام الكمبيوتر

- قم بتوجيه كبل الكمبيوتر وكل الكبلات بعيداً عن الأماكن التي قد يسير الناس فيها. لا تسمح بوضع أي شيء على كبل الطاقة.
- لا تقم بسكب أي شيء على الكمبيوتر أو داخله.
- لتجنب الصدمة الكهربائية، قم دائماً بفصل أية كبلات طاقة أو مودم أو أية كبلات أخرى من المآخذ الكهربائية في الحائط قبل التعامل مع الكمبيوتر.

تحذير خاص بتفريغ الشحنة الإستاتيكية

- يمكن أن يتسبب تفريغ الشحنة الإستاتيكية في إتلاف مكونات النظام الداخلي إذا لم يتم اتخاذ احتياطات. يحدث تفريغ الشحنة الإستاتيكية من جانب الكهرباء الإستاتيكية وعادة ما يكون التلف الذي يحدث تلفاً دائماً.
- يرتدي فنيو الكمبيوتر شريط معصم خاصاً يقوم بتوصيلهم بطرف أرضي متمثل في هيكل الكمبيوتر لمنع التلف الناتج عن تفريغ الشحنات الإستاتيكية. يمكنك تقليل فرص تلف تفريغ الشحنة الإستاتيكية عن طريق ما يلي:
- إغلاق طاقة الكمبيوتر والانتظار لعدة دقائق قبل بدء العمل.
 - تأريض نفسك عن طريق لمس هيكل الكمبيوتر.
 - تجنب السير أثناء استبدال العناصر الموجودة داخل الهيكل المعدني وخاصة إذا كنت تقف على سجادة أو أثناء انخفاض درجة الحرارة والرطوبة.
 - لمس العناصر التي يجب استبدالها فقط.
 - إذا كان يتوجب عليك إزالة بطاقات طرفية لأي سبب، قم بإعادتها إلى الجزء الذي تمت إزالته في الهيكل المعدني للكمبيوتر. لا تلمس موصلات الحواف الموجودة أسفل البطاقة الموصلة بلوحة النظام.

الاحتياطات العامة واحتياطات الأمان الكهربائي

إعداد الكمبيوتر

- اقرأ كل التعليمات المكتوبة على المنتج وفي المستندات قبل تشغيل الكمبيوتر.
- احتفظ بكل تعليمات الأمان والتشغيل.
- لا تستخدم هذا المنتج بالقرب من مياه أو مصدر حراري مطلقاً.
- لا تثبت الكمبيوتر إلا على سطح عمل ثابت.
- لا تقم بتشغيل الكمبيوتر إلا باستخدام نوع مصدر التيار الموضح على ملصق التصنيف.
- لا تحجب أبداً أية فتحات أو مراوح في هيكل الكمبيوتر ولا تغطيها. فهي مطلوبة للتهوية.
- لا تقم أبداً بإدخال كائنات من أي نوع في فتحات التهوية.
- تأكد من تأريض الكمبيوتر بشكل ملائم عندما يكون قيد الاستخدام.
- لا تحاول توصيل الكمبيوتر بمأخذ لم يتم تأريضه بشكل ملائم.
- إذا تم استخدام سلك إطالة مع الكمبيوتر فتأكد من أن تصنيف الأمبير الإجمالي الموجود على الكمبيوتر لا يتجاوز الحد الأعلى للتصنيف الموجود على سلك الإطالة.

ملحق

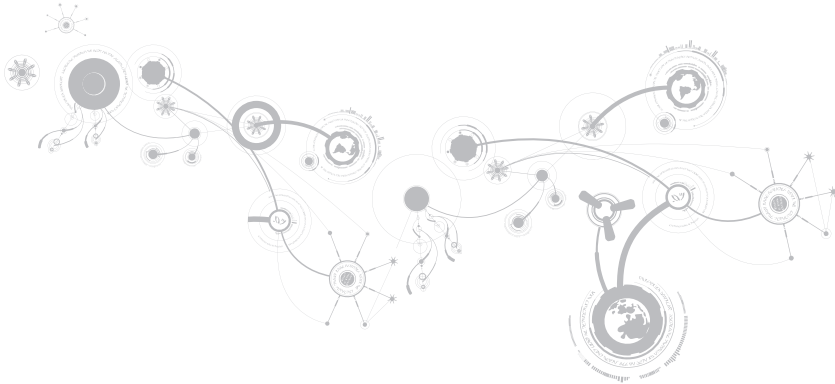

بيئة الكمبيوتر

الحد الأقصى للاصطدام (يُقاس ومحرك القرص الصلب في وضع التشغيل وبذبذبة نصف جيبية زمنها 2 مللي ثانية للتشغيل. تم تقديره أيضاً مع قرص صلب في وضع التركيب من الرأس ومعدل نبض 2 مللي ثانية لنصف جيب الزاوية للتخزين):

110 وحدة تسارع جاذبية

التشغيل

160 وحدة تسارع جاذبية

التخزين

الارتفاع (الحد الأقصى)

15,2- إلى 3048 م (-50 إلى 10,000 قدم)

التشغيل

من 15.2- إلى 10668 متر (من -50 إلى 35,000 قدم)

التخزين

2 جيجا أو أقل كما هو محدد بموجب ISA-S71.04-1985

مستوى المواد الملوثة المحمولة جواً

بيئة الكمبيوتر

نطاق درجة الحرارة

0 إلى 35 درجة مئوية (32 إلى 95 درجة فهرنهايت)

التشغيل

من -40 إلى 65 درجة مئوية (-40 إلى 149 درجة فهرنهايت)

التخزين

الرطوبة النسبية (الحد الأقصى)

من 10% إلى 90% (بدون تكاثف)

التشغيل

من 10% إلى 95% (بدون تكاثف)

التخزين

أقصى حد للاهتزاز (باستخدام طيف الاهتزاز العشوائي الذي يحاكي بيئة المستخدم)

0.66 GRMS

التشغيل

1.3 GRMS

التخزين

محوّل التيار المتردد

65 وات / 90 وات	طاقة الخرج
19.5 فولت تيار مستمر	الجهد الكهربائي المُقدَّر للإخراج
من 0 إلى 40 درجة مئوية (32 إلى 104 درجة فهرنهايت)	نطاق درجة الحرارة
-40° إلى 70° درجة مئوية (-40° إلى 158 درجة فهرنهايت)	التشغيل
	التخزين
	أنواع الموصلات:
مقبس 3 سن، 7.4 مم	موصل التيار المستمر
3 سن - C6 (65 وات)	موصل تيار متردد
3 سن - C6 (90 وات)	

البطارية

من صفر إلى 50 درجة مئوية (32 إلى 122 درجة فهرنهايت)	نطاق درجة الحرارة
20- إلى 60 درجة مئوية (-4 إلى 140 درجة فهرنهايت)	التشغيل
CR-2032	التخزين
	البطارية الخلوية المصغرة

محوّل التيار المتردد

65 وات /90 وات	نوع
100-240 فولت تيار متردد	جهد الإدخال
1.7 أمبير/1.6 أمبير	تيار الإدخال (الحد الأقصى)
1.5 أمبير/1.6 أمبير	65 وات
50-60 هرتز	90 وات
3.34 أمبير (مستمر)	تردد الإدخال
4.62 أمبير (مستمر)	تيار الخرج
	65 وات
	90 وات

لوحة اللمس

240 رمز في البوصة	دقة موضع X/Y (وضع جدول الرسومات)
	الحجم
منطقة حساسية المستشعر 71.7 مم (2.82 بوصة)	الارتفاع
مستطيل 34.0 مم (1.34 بوصة)	العرض

البطارية

بطارية ليثيوم أيون "ذكية" ذات 8 خلايا (63 وات/ساعة)	
11.2 مم (0.44 بوصة)	الارتفاع
173 مم (6.81 بوصة)	العرض
109.4 مم (4.31 بوصة)	العمق
0.43 كجم (0.94 رطل)	الوزن
14.8 V	الجهد الكهربائي
يختلف وقت تشغيل البطارية تبعاً لظروف التشغيل ويمكن أن ينخفض بصورة كبيرة نتيجة لبعض ظروف الاستهلاك العالي للطاقة.	زمن التشغيل
300 دورة شحن/إفراغ شحن	العمر الافتراضي (بالتقريب)

الشاشة

60 Hz	معدل التحديث
صفر ° (أثناء الغلق) إلى 140 °	زاوية التشغيل
0.2550 mm	نسق البكسل
يمكن التحكم في درجة السطوع من خلال مفاتيح الاختصارات على لوحة المفاتيح	عناصر التحكم

لوحة مفاتيح (بإضاءة خلفية)

82 (كوريا والولايات المتحدة وكندا)؛ 83 (أوروبا)؛ 86 (اليابان)	عدد المفاتيح
يمكن تغيير ألوان RGB من خلال تشغيل برنامج AlienFX في مركز أوامر Alienware. للاطلاع على مزيد من المعلومات، راجع "مركز أوامر Alienware" في صفحة 38.	لون الضوء الخلفي

الكاميرا

2.0 ميغا بكسل	دقة وضوح الكاميرا
1200 x 1600	دقة الفيديو
°60	زاوية العرض القطرية

البطاقات المدعومة

-
- | | |
|---|----------------|
| • بطاقة الذاكرة الرقمية الآمنة (SD) | بطاقات الوسائط |
| • بطاقة الوسائط المتعددة (MMC) | |
| • Memory Stick PRO | |
| • بطاقة الوسائط المتعددة الإضافية (MMC+) | |
| • Memory Stick | |
| • بطاقة الصور xD-Picture Card (النوع M- والنوع H -) | |
| • Intel HD Graphics 3000 | بطاقات الفيديو |
| • NVIDIA GeForce GT 540M (منفصل) | |

الشاشة

-
- | | |
|--|-------------------|
| لوحة شاشة HD WLED مقاس 11.6 بوصة مزودة بتقنية TrueLife | نوع |
| 768 x 1366 | الحد الأقصى للدقة |
| | الأبعاد |
| 144 مم (5.67 بوصة) | الارتفاع |
| 256.12 مم (10.08 بوصة) | العرض |
| 293.83 مم (11.57 بوصة) | الخط القطري |

الصوت

وحدة التحكم	صوت عالي الدقة من Intel
مكبر الصوت	1 مكبر صوت 8 أوم في مجموعة مكبر الصوت اليمنى واليسرى
مضخم مكبر الصوت الداخلي	حتى 1 وات للقناة، وحتى حجم طاقة إجمالي قدره 2 وات
دعم ميكروفون داخلي	ميكروفون مصفوفة رقمية، مزدوج في مجموعة الكاميرا
عناصر التحكم في الصوت	قوائم البرنامج ومفاتيح وظائف الوسائط في لوحة المفاتيح

التخزين على القرص الصلب

الوصلة	SATA
عدد محركات الأقراص الصلبة	واحد
القرص الصلب	محرك قرص صلب SATA سعة 2.5 بوصة
نوع	محركات أقراص قياسية، ثابتة ومحمولة

الاتصالات

شبكة Ethernet محلية النطاق 10/100/1000 ميجابت/ث على لوحة النظام	محول الشبكة لاسلكي
<ul style="list-style-type: none">• نصف فتحة بطاقة Mini-Card• فتحة كاملة لبطاقة Mini-Card• Bluetooth و Intel Wireless Display (اختياري)• 3G Wireless Internet و 4G Wireless Internet (اختياري)	

الفيديو

وحدة التحكم في الفيديو	مدمجة
Intel HD Graphics 3000	منفصلة
NVIDIA GeForce GT 540M	ذاكرة الفيديو مدمجة
ذاكرة فيديو مخصصة 512 ميجا بايت (حيث إن ذاكرة النظام الإجمالية أكبر من 4 جيجا بايت)	منفصلة
1 جيجا بايت	
2 جيجا بايت	
Intel Wireless Display و DisplayPort و HDMI 1.4 (اختياري)	دعم شاشة خارجية

IEEE 1394

JMicron JMB380

وحدة التحكم

متوافق مع مواصفات IEEE 1394a-2000 القياسية

الوصلة

المنافذ وفتحات التوصيل

موصل RJ45 واحد

محول الشبكة

- موصل واحد ذو 4 أسنان ومتوافق مع PowerShare USB 2.0

USB

- فتحتا توصيل بأربعة سنون متوافقة مع USB 3.0

فتحة توصيل ذات 19 سنناً

HDMI

فتحة توصيل ذات 20 سنناً

منفذ العرض DisplayPort

2 موصل لسماعة الرأس/إخراج الصوت وموصل واحد للميكروفون/
إدخال الصوت

الصوت

فتحة 8 في 1

قارئ بطاقات الوسائط

فتحة بطاقة SIM واحدة

بطاقة SIM

موصل تسلسلي واحد ذو 4 سنون

IEEE 1394

معلومات النظام

مجموعة رقائق النظام	Mobile Intel QS67 Express Chipset
عرض ناقل SDRAM	مجموعة رقائق النظام
عرض ناقل عنوان المعالج	قناة أو قناتان 64 بت متعلقين بذاكرة DDR3 حتى 1333 ميجاهرتز
عرض بيانات المعالج	32 بت
BIOS EPROM	64 بت
ناقل الجرافيكس	32 ميجا بت
	PCIe x16 Gen2

الذاكرة

فتحات التوصيل	مقبسان في المتناول من الداخل من النوع DDR3 SODIMM
السعات	1 جيجابايت، و2 جيجابايت، و4 جيجابايت، و8 جيجابايت
نوع الذاكرة	تهيئة ذاكرة DDR3 ثنائية القناة، غير مؤقتة-من غير النوع ECC، حتى 1333 ميجاهرتز
تهيئات الذاكرة المدعومة	2 جيجابايت، و3 جيجابايت، و4 جيجابايت، و8 جيجابايت، و16 جيجابايت

طراز الكمبيوتر

Alienware M11x-R3

الأبعاد

الارتفاع (من الأمام والخلف)	32.7 مم (1.29 بوصة)
العرض	285.7 مم (11.25 بوصة)
العمق	233.3 مم (9.19 بوصة)
الوزن بالإضافة إلى بطارية 8 خلايا (بدءاً من)	2.0 كجم (4.4 رطل)
ملاحظة: سيختلف وزن الكمبيوتر حسب التهيئة المطلوبة والاختلاف في التصنيع.	

معلومات النظام

المعالج	Intel Core i5 ULV (الجيل الثاني)
	Intel Core i7 ULV (الجيل الثاني)
ذاكرة كاش L2	256 KB
ذاكرة كاش L3	حتى 4 ميجا بايت
سرعة الناقل	100 ميجا هرتز

جامعة القاهرة - كلية الهندسة - قسم الحاسب الآلي

الفصل السابع: المواصفات

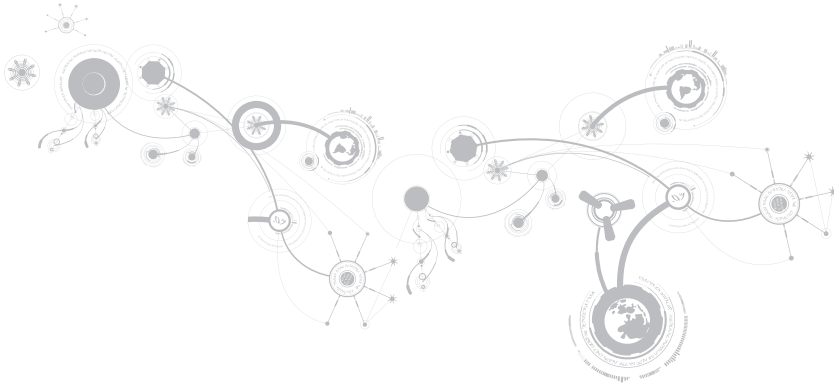

(Dell تنزيلات) My Dell Downloads

 **ملاحظة:** من الممكن ألا تكون My Dell Downloads (تنزيلات Dell) متاحة في جميع المناطق.

لا تشمل بعض البرامج التي سبق تثبيتها على جهاز كمبيوتر Dell أو Alienware جديد على قرص CD أو DVD كنسخة احتياطية. يتوفر هذا البرنامج على الموقع الإلكتروني الخاص بـ My Dell Downloads (تنزيلات Dell). يمكنك من هذا الموقع على الإنترنت تنزيل البرامج المتاحة لإعادة التثبيت أو إنشاء وسائط النسخ الاحتياطي الخاصة بك.

للتسجيل في My Dell Downloads (تنزيلات Dell) واستخدامها:

1. اذهب لموقع [DownloadStore.dell.com/media](https://www.dell.com/mediasoftware).
2. اتبع الإرشادات التي تظهر على الشاشة للتسجيل وتنزيل البرامج.
3. أعد تثبيت البرنامج أو قم بإنشاء وسائط نسخ احتياطية له للاستخدام المستقبلي.

Dell DataSafe Online Backup (خدمة Dell DataSafe Online للنسخ الاحتياطي) (اختياري)

ملاحظة: يتم دعم خدمة Dell DataSafe Online فقط على نظم تشغيل Windows.

ملاحظة: يُوصى باستخدام اتصال بنطاق ترددي عريض للحصول على سرعات تحميل أو تنزيل عالية.

DataSafe Online Backup (خدمة Dell DataSafe للنسخ الاحتياطي) هي خدمة آلية للاسترداد والنسخ الاحتياطي تساعد على حماية البيانات الخاصة بك والملفات الهامة الأخرى من الحوادث المفجعة مثل السرقة أو الكوارث الطبيعية. يمكنك الوصول للخدمة من خلال الكمبيوتر الخاص بك باستخدام حساب محمي بكلمة مرور.

للاطلاع على مزيد من المعلومات، اذهب إلى delldatasafe.com.

جدولة ملفات النسخ الاحتياطي:

1. انقر نقراً مزدوجاً فوق أيقونة Dell DataSafe Online (خدمة Dell DataSafe Online على الإنترنت) في شريط المهام.
2. اتبع الإرشادات التي تظهر على الشاشة.

الترقية إلى AlienRespawn Professional

يقدم AlienRespawn ميزات إضافية تتيح لك:

- إجراء النسخ الاحتياطي والاستعادة للكمبيوتر على أساس أنواع الملفات
- إجراء النسخ الاحتياطي للملفات على جهاز تخزين داخلي
- جدولة عمليات النسخ الاحتياطي التلقائي

للترقية إلى AlienRespawn Professional:

1. انقر نقرًا مزدوجاً فوق رمز AlienRespawn في منطقة الإعلام على سطح مكتب الكمبيوتر لديك.
2. انقر فوق **Upgrade Now!** (إجراء الترقية الآن).
3. اتبع الإرشادات التي تظهر على الشاشة.

AlienRespawn Basic

لاستعادة نسخة البيانات الأصلية للمصنع مع الحفاظ على ملفات البيانات:

1. أوقف تشغيل الكمبيوتر.

2. قم بفصل جميع الأجهزة المتصلة بالكمبيوتر (مثل محرك USB أو الطابعة وما إلى ذلك) ثم قم بإزالة أي من الأجهزة الداخلية التي تم إضافتها حديثًا.

 **ملاحظة:** لا تقم بفصل كبل محول التيار المتردد.

3. قم بتشغيل الكمبيوتر.

4. عند ظهور شعار Alienware، اضغط <F8> عدة مرات للوصول إلى إطار **Advanced Boot Options** (خيارات التمهيد المتقدمة).

 **ملاحظة:** إذا أطلت الانتظار حتى يظهر شعار نظام التشغيل، فاستمر في الانتظار حتى ترى سطح مكتب Microsoft Windows، ثم قم بعد ذلك بإيقاف تشغيل الكمبيوتر وإعادة المحاولة.

5. حدد إصلاح الكمبيوتر.

6. حدد **AlienRespawn and Emergency Backup** والنسخ الاحتياطي (للطوارئ) في قائمة **System Recovery Options** (خيارات استعادة النظام) ثم اتبع التعليمات الموجودة على الشاشة.

 **ملاحظة:** قد تستغرق عملية الاستعادة ساعة أو أكثر حسب حجم البيانات التي سيتم استعادتها.

 **ملاحظة:** للحصول على مزيد من المعلومات عن AlienRespawn، راجع مقالة قاعدة المعارف رقم 353560 على موقع support.dell.com.

AlienRespawn

△ تنبيه: يؤدي استخدام AlienRespawn إلى الحذف النهائي لأية برمجيات أو برامج تشغيل تم تثبيتها بعد حصولك على الجهاز. قم بتجهيز وسائط نسخ احتياطي للتطبيقات التي تحتاج إلى تثبيتها على الكمبيوتر قبل استخدام AlienRespawn. لا تستخدم AlienRespawn إلا إذا تعذر على System Restore (استعادة النظام) حل مشكلة نظام التشغيل.

△ تنبيه: على الرغم من أنه قد تم تصميم برنامج AlienRespawn للحفاظ على ملفات البيانات الموجودة على الكمبيوتر، فإنه يوصى بأن تقوم بإجراء نسخ احتياطي لملفات البيانات قبل استخدامه.

يمكنك استخدام AlienRespawn لاستعادة القرص الصلب إلى حالة التشغيل التي كان عليها عند قيامك بشراء الكمبيوتر، بدون مسح ملفات البيانات.

يتيح لك AlienRespawn إجراء النسخ الاحتياطي وإعادة الكمبيوتر إلى حالة تشغيل سابقة.

مركز بحوث وتطوير الإلكترونيات المتكاملة

الفصل السادس: استعادة النظام

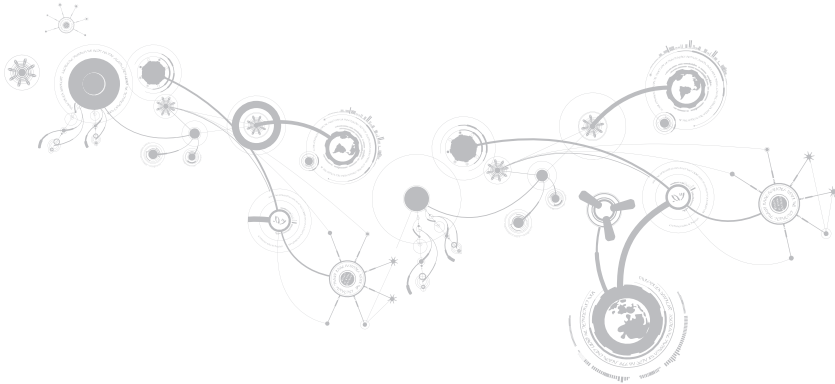

مشكلات الطاقة

الكمبيوتر لا يعمل عند الضغط على زر الطاقة

- إذا كان كبل محول التيار المتردد متصلاً بجهاز واق من زيادة الفولطية أو UPS، تأكد من أن الجهاز الواقى من زيادة الفولطية أو UPS متصل بإحكام بمأخذ للتيار الكهربى وأنه في وضع التشغيل ويعمل بشكل ملائم.
- تحقق من أن مأخذ التيار الكهربى في الحائط يعمل بشكل ملائم عن طريق اختبار جهاز آخر مثل لاسلكى أو مصباح تعلم أنه يعمل. إذا كان المأخذ الكهربى في الحائط لا يعمل، اتصل بكهربائى أو شركة الطاقة الخاصة بك للحصول على المزيد من المساعدة.
- في حالة استمرار المشكلة، اتصل بالدعم التقنى في Alienware (راجع "الاتصال بشركة ALIENWARE" في صفحة 115).

مشكلات الذاكرة

أخطاء الذاكرة التي تم الكشف عنها في الإعداد

تحقق من وضع وتوجيه وحدات الذاكرة بشكل صحيح. قم بإعادة وضع وحدات الذاكرة إذا أمكن (راجع "تحديث أو استبدال الذاكرة" في صفحة 69).

مشكلات الشاشة

إذا كانت الشاشة خالية

 **ملاحظة:** إذا كنت تستخدم برنامجاً يحتاج إلى دقة وضوح أعلى من التي يدعمها الكمبيوتر، فإنه يُنصح بأن تقوم بتوصيل شاشة خارجية بالكمبيوتر.

قد يكون الكمبيوتر في وضع توفير الطاقة:

اضغط على أي مفتاح على لوحة المفاتيح، أو اضغط على زر الطاقة لاستئناف التشغيل العادي.

التبديل إلى صورة الفيديو:

إذا كان الكمبيوتر متصلاً بشاشة خارجية، اضغط مفتاحي <Fn><F1> لتبديل صورة الفيديو لتعرض على الشاشة.

مشكلات القرص الصلب

اترك الكمبيوتر حتى يبرد قبل بدء تشغيله

إن محرك الأقراص الساخن قد يمنع نظام التشغيل من بدء التشغيل. جرب السماح للكمبيوتر للعودة لدرجة حرارة الغرفة قبل بدء تشغيله.

تشغيل فحص القرص

1. انقر فوق **Start** (ابدأ)  ← **Computer** (جهاز الكمبيوتر).
2. انقر بزر الماوس الأيمن فوق **Local Disk C:**.
3. انقر **Properties** (خصائص) ← **Tools** (أدوات) ← **Check Now** (تحقق الآن).
في حالة ظهور إطار **User Account Control** (التحكم في حساب المستخدم)، انقر فوق **Continue** (استمرار).
4. اتبع الإرشادات التي تظهر على الشاشة.

مشاكل البرامج الأخرى

قم بعمل نسخة احتياطية من الملفات على الفور.

استخدم برنامجاً للكشف عن الفيروسات لفحص القرص الصلب أو الأقراص المضغوطة.

حفظ وإغلاق أية ملفات أو برامج مفتوحة وإيقاف تشغيل الكمبيوتر من قائمة **Start** (ابدأ).

افحص الكمبيوتر بحثاً عن برامج تجسس:

إذا كنت تعاني من بطء أداء الكمبيوتر، أو تتلقى إعلانات منبثقة بشكل متكرر، أو كنت تواجه مشكلات في الاتصال بالإنترنت، فإن الكمبيوتر قد يكون مصاباً ببرامج التجسس. استخدم برنامجاً لمكافحة الفيروسات يشمل حماية ضد برامج التجسس (قد يحتاج البرنامج لديك إلى ترقية) وذلك لمسح الكمبيوتر وإزالة برامج التجسس.

قم بتشغيل ePSA Diagnostics

إذا اكتملت جميع الاختبارات بنجاح، فيعني ذلك أن حالة الخطأ متعلقة بمشكلة في البرامج.

راجع وثائق البرامج أو اتصل بجهة تصنيع البرامج للاطلاع على معلومات حول اكتشاف الأعطال وإصلاحها:

- تأكد من توافق البرنامج مع نظام التشغيل المثبت على الكمبيوتر الخاص بك.
- تأكد من إيفاء الكمبيوتر الخاص بك بالحد الأدنى من متطلبات الأجهزة اللازمة لتشغيل البرنامج. انظر وثائق البرنامج للحصول على المعلومات.
- تأكد من تثبيت البرنامج وتهيئته بشكل صحيح.
- تحقق من عدم تعارض برامج تشغيل الأجهزة مع البرنامج.
- إذا لزم الأمر، فقم بإلغاء تثبيت البرنامج، ثم أعد تثبيته.

برنامج ما تم تصميمه ليتوافق مع إصدار سابق من نظام التشغيل Microsoft Windows

قم بتشغيل **Program Compatibility Wizard** (معالج توافق البرامج):

يقوم **Program Compatibility Wizard** (معالج توافق البرامج) بتهيئة البرنامج بحيث يتم تشغيله في بيئة مشابهة لإصدار سابق من بيئات نظام التشغيل Microsoft Windows.

1. انقر فوق **Start** (ابدأ) ← **Control Panel** (لوحة التحكم) ← **Programs** (البرامج) ← **Programs and Features** (البرامج والمزايا) ← **Use an older program with this version of Windows** (استخدام برنامج أقدم مع هذا الإصدار من Windows).
2. في شاشة **welcome** (الترحيب)، انقر فوق **Next** (التالي).
3. اتبع الإرشادات التي تظهر على الشاشة.

مشكلات البرامج

أحد البرامج يتوقف عن الاستجابة أو يتعطل بشكل متكرر

قم بإنهاء البرنامج:

1. اضغط مفاتيح <Ctrl><Shift><Esc> في نفس الوقت.
 2. انقر علامة التبويب **Applications** (التطبيقات) ثم حدد البرنامج الذي توقف عن الاستجابة.
 3. انقر فوق **End Task** (إنهاء المهمة).
- قم بمراجعة وثائق برنامج التشغيل.
- إذا لزم الأمر، فقم بإلغاء تثبيت البرنامج، ثم أعد تثبيته.

حلول المشاكل الشائعة

مشكلات بدء تشغيل الكمبيوتر

الكمبيوتر لا يقوم بإجراء الاختبار الذاتي عند بدء التشغيل.

يعمل إجراء الاختبار الذاتي عند التشغيل Power On Self Test (POST) على التأكد من تلبية جميع متطلبات النظام الضرورية مع عمل جميع الأجهزة بشكل صحيح قبل استكمال باقي عملية التمهيد. إذا نجح الكمبيوتر في اختبار POST، فسوف يستمر الكمبيوتر في العمل بصورة طبيعية. ولكن، إذا فشل الكمبيوتر في الاختبار فسوف يصدر عنه صوت تنبيه أحادي للإشارة إلى وجود عطل عام ثم ستظهر رسالة خطأ. للحصول على المساعدة، اتصل بالدعم التقني في Alienware (راجع "الاتصال بشركة ALIENWARE" في صفحة 115).

توقف الكمبيوتر عن الاستجابة أو ظهور شاشة زرقاء ثابتة

△ تنبيه: قد تفقد البيانات إذا كنت غير قادر على إيقاف تشغيل نظام التشغيل.

إذا لم تتمكن من الحصول على استجابة بالضغط على أي مفتاح في لوحة المفاتيح أو تحريك الماوس، فاضغط مع الاستمرار على زر التشغيل لمدة 6 ثوان على الأقل (حتى يتوقف الكمبيوتر عن التشغيل)، ثم أعد تشغيل الكمبيوتر.

📌 ملاحظة: قد يتم تشغيل برنامج chkdsk عند إعادة تشغيل الكمبيوتر. اتبع الإرشادات التي تظهر على الشاشة.

في حالة اكتشاف الأعطال خلال ePSA، قم بتدوين كود (أكواد) الخطأ، والاتصال بشركة Alienware (للحصول على مزيد من المعلومات، راجع "الاتصال بشركة ALIENWARE" في صفحة 115).

إذا اكتمل ePSA بنجاح، تظهر الرسالة remaining memory tests? This will take about 30 minutes or more. Do you want to continue? (Recommended). ("هل ترغب في إجراء اختبارات الذاكرة الباقية؟ سيستغرق هذا الأمر 30 دقيقة أو أكثر. هل تريد المتابعة؟ (يوصى به).")

إذا راودتك أية أعطال بخصوص الذاكرة، اضغط على <y> أو <n>. وسوف تظهر الرسالة التالية: Enhanced Pre-boot System Assessment complete. ("تم استكمال إجراء تقييم محسن للنظام قبل التمهيد").

اضغط <0> لإعادة تمهيد الكمبيوتر.

الأدوات التشخيصية للبرامج تقييم محسن للنظام قبل التمهيد (ePSA)

يُجري الكمبيوتر Enhanced Pre-boot System Assessment (ePSA) (تقييماً محسناً للنظام قبل التمهيد)، والذي يشمل مجموعة من الاختبارات المبدئية للوحة النظام ولوحة المفاتيح والشاشة والذاكرة والقرص الصلب إلخ.

لتنفيذ ePSA:

1. قم بتشغيل (أو إعادة تشغيل) الكمبيوتر.
 2. قم بإيقاف تشغيل الكمبيوتر ثم إعادة تشغيله. عندما يظهر شعار Alienware، اضغط المفتاح <F12> على الفور.
- ملاحظة:** إذا أطلت الانتظار حتى يظهر شعار نظام التشغيل، فاستمر في الانتظار حتى ترى سطح مكتب  Microsoft® Windows®؛ ثم أغلق الكمبيوتر وحاول ثانية.
3. حدد **Diagnostics** (التشخيص) من القائمة ثم اضغط على <Enter>.
 4. اتبع الإرشادات التي تظهر على الشاشة.
- في حالة اكتشاف عطل، يتوقف الكمبيوتر عن العمل ويصدر صوت تنبيه.
- لإيقاف التقييم وإعادة تشغيل الكمبيوتر، اضغط على <n>
 - للاستمرار في الاختبار التالي، اضغط على <y>
 - لإعادة اختبار المكون الذي فشل، اضغط على <r>.

عند اكتشاف أعطال الكمبيوتر، تذكر اتباع إرشادات السلامة التالية:

- قبل لمس أي من المكونات الداخلية للكمبيوتر، قم بلمس الجزء غير المطلي من الهيكل. إن إجراء ذلك سيؤدي إلى تفريغ أي شحنات كهربائية ساكنة، والتي قد تؤدي إلى إتلاف جهاز الكمبيوتر.
- أوقف تشغيل الكمبيوتر وأية أجهزة طرفية متصلة به.
- قم بفصل أية أجهزة طرفية عن الكمبيوتر.

أشياء يتعين فحصها:

- تأكد من أن كبل محول التيار المتردد متصل بالكمبيوتر وبمأخذ كهربائي أرضي ثلاثي الأسنان بشكل صحيح. تأكد من أن المأخذ الكهربائي يعمل بكفاءة.
- تأكد من تشغيل UPS أو المشترك الكهربائي (إن أمكن).
- في حالة عدم عمل الأجهزة الطرفية (مثل لوحة المفاتيح أو الماوس أو الطابعة أو غير ذلك)، تأكد من إحكام كافة التوصيلات.
- إذا ما تمت إضافة أو إزالة أي مكونات للكمبيوتر قبل بداية المشكلة، راجع قيامك باتباع إجراءات التنشيط والإزالة بشكل صحيح.
- إذا ما ظهرت رسالة خطأ على الشاشة، اكتب نفس رسالة الخطأ قبل الاتصال بفريق Alienware للدعم الفني للمساعدة في تشخيص وحل المشكلة.
- في حالة حدوث خطأ في أحد البرامج، راجع وثائق ذلك البرنامج.

النسخ الاحتياطي والصيانة العامة

- احرص دائماً على نسخ البيانات الهامة احتياطياً على نحو منتظم واحتفظ بنسخ من نظام التشغيل والبرامج في مكان آمن. لا تنسى أن تدون الأرقام التسلسلية إذا كنت ستحتفظ بها خارج الحاويات الأصلية، مثل حافظة الأقراص المدمجة.
- قم بتشغيل برامج الصيانة كلما سنحت لك الفرصة بذلك. يمكنك جدولة هذه البرامج لتشغيلها في الأوقات التي لا تستخدم فيها الكمبيوتر. يمكنك استخدام تلك البرامج المتوفرة مع نظام التشغيل، أو شراء برامج أخرى قوية ومخصصة.
- اكتب كلمات المرور واحتفظ بها في مكان آمن (بعيداً عن الكمبيوتر). يعد هذا الأمر هاماً للغاية إذا أردت حماية إعداد BIOS ونظام تشغيل الكمبيوتر بكلمة مرور.
- ثم بتوثيق الإعدادات الهامة مثل إعدادات الشبكة والاتصال الهاتفي والبريد الإلكتروني والإنترنت.

أفكار ونصائح أساسية

- لا يمكن تشغيل الكمبيوتر: هل تم إحكام توصيل كبل محول التيار المتردد بمأخذ كهربائي يعمل بكفاءة؟ إذا كان متصلاً بمشترك للطاقة، تأكد من أن هذا المشترك يعمل بالفعل.
- التوصيلات: تحقق من جميع الكبلات للتأكد من عدم وجود أية توصيلات مفكوكة في أي مكان.
- إعدادات حفظ الطاقة: تأكد من أن الكمبيوتر ليس في وضع السبات أو الانتظار بالضغط على زر الطاقة لأقل من 4 ثوان. ستتحول إضاءة حالة الطاقة من اللون الأزرق إلى اللون الأسود أثناء الضبط على وضع الانتظار، أما في وضع السبات فسوف تنطفئ.
- السطوع: تحقق واضبط سطوع الشاشة بالضغط على تركيبة المفاتيح <Fn><F4> أو <Fn><F5>.
- اختيار الشاشة: اضغط على تركيبة المفاتيح <Fn><F1> للتأكد من عدم ضبط الكمبيوتر على الشاشة "الخارجية فقط".
- استخدم محوّل التيار المتردد من Dell الذي يتم إرفاقه مع جهاز الكمبيوتر المحمول.

الذكاء الاصطناعي: اكتشاف الأعطال وإصلاحها

الفصل الخامس: اكتشاف الأعطال وإصلاحها

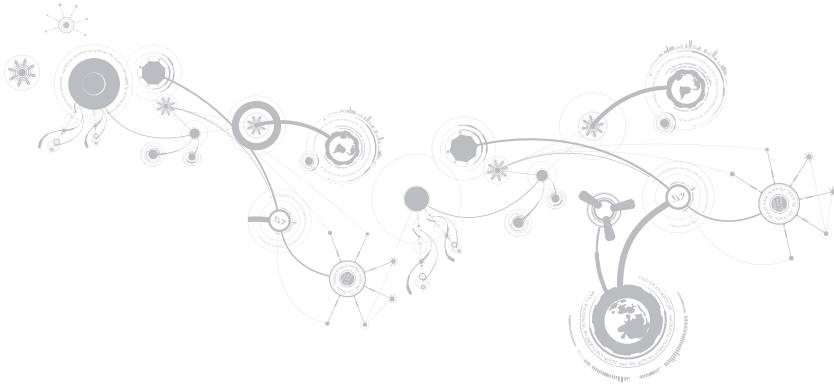

10. قم بفك الوسيط من القرص الصلب.

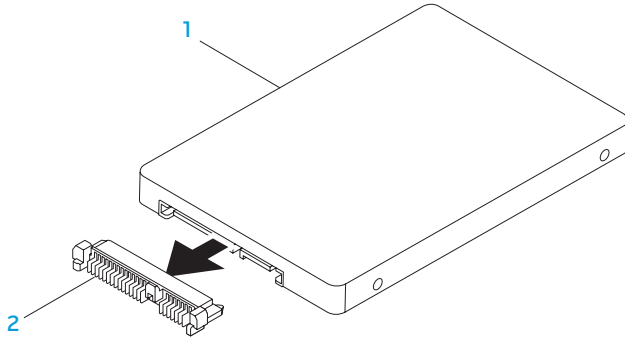

1 محرك الأقراص الصلبة 2 الوسيط

لإعادة تركيب محرك القرص الصلب، اتبع خطوات الفك بترتيب عكسي.

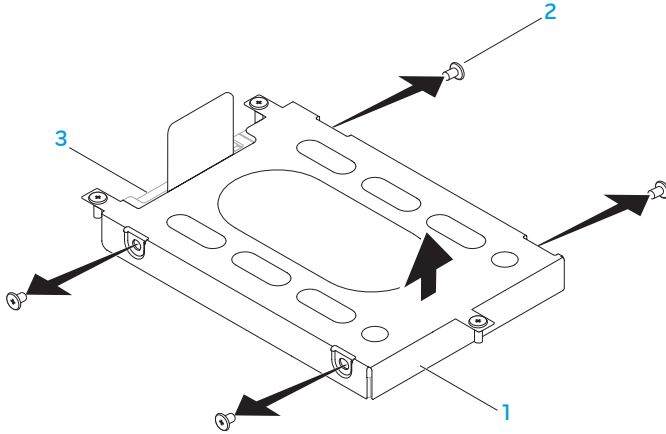

3 محرك الأقراص الصلبة

1 دعامة محرك القرص الصلب

2 (4) مسامير

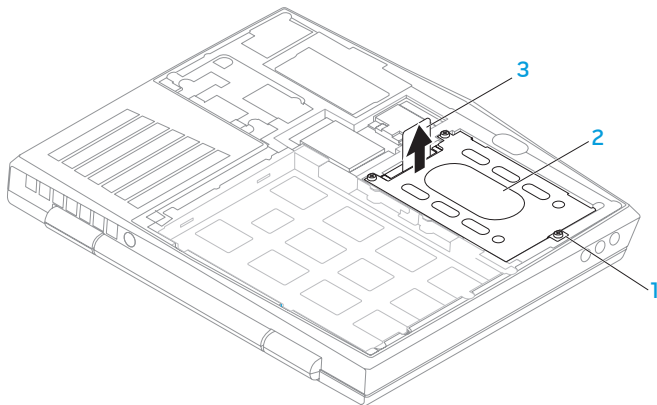

3 لسان السحب

1 (3) مسامير تثبيت

2 مجموعة محرك القرص الصلب

8. فك المسامير الأربعة التي تثبت محرك القرص الصلب بدعامة محرك القرص الصلب.

9. ارفع دعامة محرك القرص الصلب طبقاً للرسوم التوضيحية.

تحديث أو إعادة تركيب مجموعة محرك القرص الصلب

يوجد بالكمبيوتر المحمول مقبس واحد للقرص الصلب.

إزالة محرك الأقراص الثابتة

1. اتبع الإرشادات المقدمة في الجزء "قبل أن تبدأ" في صفحة 62.
2. أوقف تشغيل الكمبيوتر المحمول واقلبه رأسًا على عقب.
3. قم بفك مسامير التثبيت الثمانية وإخراج غطاء القاعدة.
4. أخرج البطارية (راجع "استبدال حزمة البطارية" في صفحة 66).
5. فك المسامير الثلاثة التي تثبت مجموعة محرك القرص الصلب بقاعدة الكمبيوتر.
6. باستخدام لسان السحب، ارفع مجموعة محرك القرص الصلب لفصلها عن موصل لوحة النظام.
7. ارفع مجموعة محرك القرص الصلب خارج قاعدة الكمبيوتر.

الفصل الرابع: تركيب المكونات واستبدالها

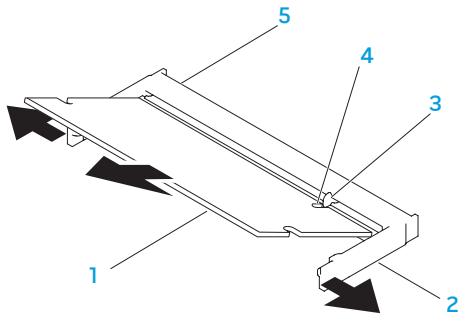

- | | |
|---|-------------------|
| 1 | وحدة الذاكرة |
| 2 | (2) قفل مرن |
| 3 | اللسان |
| 4 | فتحة |
| 5 | موصل وحدة الذاكرة |

لإعادة تركيب وحدات الذاكرة، اتبع خطوات الفك بترتيب عكسي. عند إدخال وحدة الذاكرة إلى الموصل، قم بمحاذاة العلامة الموجودة على وحدة الذاكرة مع اللسان الموجود على موصل وحدة الذاكرة.

ملاحظة: إذا احتجت إلى تركيب وحدات ذاكرة في الموصلين، فقم بتركيب وحدة ذاكرة في الموصل الأسفل قبل تركيب وحدة ذاكرة في الموصل الأعلى.

ملاحظة: إذا لم تكن وحدة الذاكرة مركبة بشكل صحيح، فقد لا يبدأ تشغيل الكمبيوتر.

فك وحدة (وحدات) الذاكرة

1. اتبع الإرشادات المقدمة في الجزء "قبل أن تبدأ" في صفحة 62.
2. أوقف تشغيل الكمبيوتر المحمول واقلبه رأساً على عقب.
3. قم بفك مسامير التثبيت الثمانية وإخراج غطاء القاعدة.
4. أخرج البطارية (راجع "استبدال حزمة البطارية" في صفحة 66).
5. استخدم أطراف أصابعك لإبعاد الأقفال المرنة الخاصة بموصل وحدة الذاكرة إلى أن تخرج الوحدة.
6. قم بإزالة وحدة الذاكرة.

تحديث أو استبدال الذاكرة

يوجد بالكمبيوتر المحمول وحدة ذاكرة قابلة للتهيئة. تتوفر موصلات وحدة الذاكرة SODIMM المتوافقة مع معايير الصناعة JEDEC PC3-8500/PC3-10600 (DDR3) لتحديث الذاكرة. يوضح الجدول أدناه كافة الطرق الممكنة التي يمكن من خلالها تهيئة ذاكرة النظام.

الذاكرة الإجمالية	موصل الذاكرة رقم 2	موصل الذاكرة رقم 1
2 جيجابايت	1 جيجابايت	1 جيجابايت
3 جيجابايت	2 جيجابايت	1 جيجابايت
4 جيجا بايت	2 جيجابايت	2 جيجابايت
8 جيجابايت	4 جيجا بايت	4 جيجا بايت
16 جيجابايت	8 جيجا بايت	8 جيجا بايت

4. قم بإزالة المسمارين المثبتين لحزمة البطارية بقاعدة الكمبيوتر.
5. قم بفصل كبل حزمة البطارية من الموصل الموجود في لوحة النظام.
6. قم بسحب وتميرير البطارية إلى خارج الكمبيوتر.

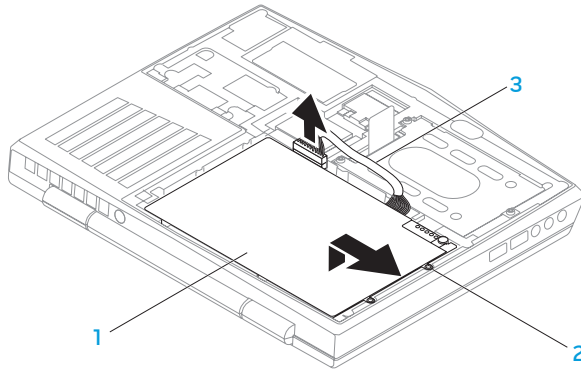

3 كبل حزمة البطارية

1 حزمة البطارية

2 (2) مسامير

لاستبدال البطارية، اتبع خطوات الفك بترتيب عكسي.

الفصل الرابع: تركيب المكونات واستبدالها

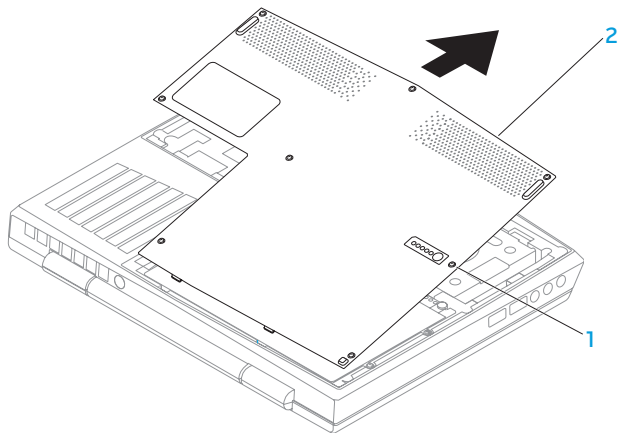

2 غطاء القاعدة

1 (8) مسامير تثبيت

استبدال حزمة البطارية

يمكن إخراج حزمة البطارية واستبدالها بسهولة. تأكد من أن الكمبيوتر المحمول قد تم إيقاف تشغيله بشكل صحيح قبل تغيير حزمة البطارية.

⚠ **تنبيه:** لتجنب إتلاف الكمبيوتر المحمول، استخدم البطارية المصممة خصيصاً لكمبيوتر **Alienware** الحالي. لا تستخدم البطاريات المصممة لأجهزة الكمبيوتر المحمولة الأخرى من **Alienware** أو **Dell**.

لفك حزمة البطارية:

1. اتبع الإرشادات المقدمة في الجزء "قبل أن تبدأ" في صفحة 62.
2. أوقف تشغيل الكمبيوتر المحمول واقبله رأساً على عقب.
3. قم بفك مسامير التثبيت الثمانية وإخراج غطاء القاعدة.

△ تنبيه: لتجنب إتلاف الكمبيوتر، قم بإجراء الخطوات التالية قبل العمل داخل الكمبيوتر:

1. تأكد من استواء سطح العمل ونظافته لتجنب تعرض غطاء الكمبيوتر للخدش.
2. قم بإغلاق الكمبيوتر (للحصول على مزيد من المعلومات، راجع "إغلاق الكمبيوتر" في صفحة 63).

△ تنبيه: لفصل كبل إحدى الشبكات، قم أولاً بفك الكبل من الكمبيوتر، ثم فك الكبل من جهاز الشبكة.

3. افصل جميع كبلات الهاتف أو الشبكة عن الكمبيوتر.
4. قم بالضغط وإخراج أية بطاقات مثبتة من قارئ بطاقة الوسائط.
5. قم بفصل الكمبيوتر وجميع الأجهزة المتصلة به من مأخذ التيار الكهربائي.

△ تنبيه: لتجنب إتلاف لوحة النظام، يجب إخراج البطارية من حاوية البطارية قبل إجراء صيانة للكمبيوتر.

6. أخرج البطارية من الحاوية الخاصة بها (للحصول على مزيد من المعلومات، راجع "استبدال حزمة البطارية" في صفحة 66).
7. اضغط على زر التشغيل لتأريض لوحة النظام.

قبل التعامل مع الأجزاء الداخلية للكمبيوتر

استعن بإرشادات السلامة التالية لمساعدتك على حماية الكمبيوتر من أي تلف محتمل، وللمساعدة كذلك على ضمان سلامتك الشخصية.

⚠️ **تحذير:** قبل أن تبدأ العمل بداخل الكمبيوتر المحمول، يرجى قراءة معلومات الأمان الواردة مع جهاز الكمبيوتر. للحصول على معلومات إضافية حول أفضل ممارسات الأمان، انظر الصفحة الرئيسية لسياسة الالتزام بالقوانين على العنوان dell.com/regulatory_compliance.

△ **تنبيه:** قم بالتعامل مع المكونات والبطاقات بعناية. لا تلمس المكونات أو مناطق التلامس الموجودة على إحدى البطاقات. امسك البطاقة من حوافها. وبالنسبة لمكون مثل المعالج، قم بامساكه من حوافه وليس من أسنانه.

△ **تنبيه:** ينبغي أن يقتصر إجراء الإصلاحات في الكمبيوتر على فني خدمة معتمد. إن التلف الناتج عن إجراء الصيانة بمعرفة شخص غير مصرح له من شركة Dell لا يغطيه الضمان.

△ **تنبيه:** لتجنب تفريغ الشحنات الإلكترونية، قم بتوصيل نفسك بطرف أرضي باستخدام شريط تأريض للمعصم أو بلمس سطح معدني غير مطلي من وقت لآخر (مثل موصل على الجانب الخلفي من الكمبيوتر).

△ **تنبيه:** عندما تقوم بفصل أحد الكبلات، قم بسحبه من الموصّل أو لسان الجذب، وليس من الكبل نفسه. يوجد في بعض الكبلات موصلات ذات السنّة للتثبيت، فإذا كنت تقوم بفصل هذا النوع من الكبلات، فاضغط على لسان التثبيت قبل فصل الكبل. أثناء سحب الموصلات لفصلها، حافظ على محاذاتها بشكل مستوٍ لتجنب تثنّي أي من سنون الموصل. تأكد أيضًا من صحة اتجاه ومحاذاة كلا الموصلين قبل توصيل أي كبل.

إيقاف تشغيل الكمبيوتر

△ تنبيه: لتفادي فقد البيانات، عليك بحفظ جميع الملفات المفتوحة وإغلاقها، ثم قم بإنهاء جميع البرامج المفتوحة قبل إيقاف تشغيل الكمبيوتر المحمول.

1. احفظ جميع الملفات المفتوحة ثم قم بإغلاقها وقم بإنهاء جميع البرامج المفتوحة.
2. انقر فوق **Start** (ابدأ) ← **Shut Down** (إيقاف التشغيل).
يتم إيقاف تشغيل الكمبيوتر المحمول بعد انتهاء عملية إغلاق نظام التشغيل.
3. تأكد من إيقاف تشغيل الكمبيوتر وأية أجهزة متصلة به. إذا لم يتوقف الكمبيوتر والأجهزة المتصلة به عن العمل تلقائياً عند إيقاف تشغيل نظام التشغيل، فاضغط مع الاستمرار على زر الطاقة لمدة من 8 إلى 10 ثوانٍ حتى يتم إيقاف تشغيل الكمبيوتر.

يوفر هذا الفصل الإرشادات والتعليمات الخاصة بزيادة طاقة المعالجة ومساحة التخزين وذلك عن طريق تحديث الجهاز. يمكنك شراء مكونات للكمبيوتر الخاص بك من خلال **dell.com** أو **alienware.com**.

 **ملاحظة:** راجع دليل الخدمة على الموقع **support.dell.com/manuals** للاطلاع على إرشادات تثبيت كافة المكونات القابلة للصيانة. وبالنسبة للأجزاء التي تم شراؤها من شركة Dell و Alienware فسوف يتوفر معها تعليمات معينة حول الاستبدال.

قبل أن تبدأ

يقدم هذا القسم الإجراءات اللازمة لإزالة المكونات وتثبيتها في جهاز الكمبيوتر المحمول. ما لم يتم توضيح غير ذلك، فإن كل إجراء من الإجراءات يفترض توفر الشروط التالية:

- أنك قمت بإجراء الخطوات الواردة في قسمي "إغلاق الكمبيوتر" و"قبل العمل داخل الكمبيوتر" في هذا القسم.
- قيامك بقراءة معلومات الأمان الواردة مع الكمبيوتر.
- من الممكن استبدال أحد المكونات أو - في حالة شرائه بصورة منفصلة - تركيبه من خلال اتباع إجراءات الإزالة بترتيب عكسي.

قد تتطلب الإجراءات الواردة في هذا القسم استخدام الأدوات التالية:

- مفك صغير مستوي الحافة
- مفك فيليبس

የአዲስ አበባ ዩኒቨርሲቲ ፊኩልቲ ብሔራዊ
የኮምፒውተር ሳይንስና ቴክኖሎጂ

الفصل الرابع: تركيب المكونات واستبدالها

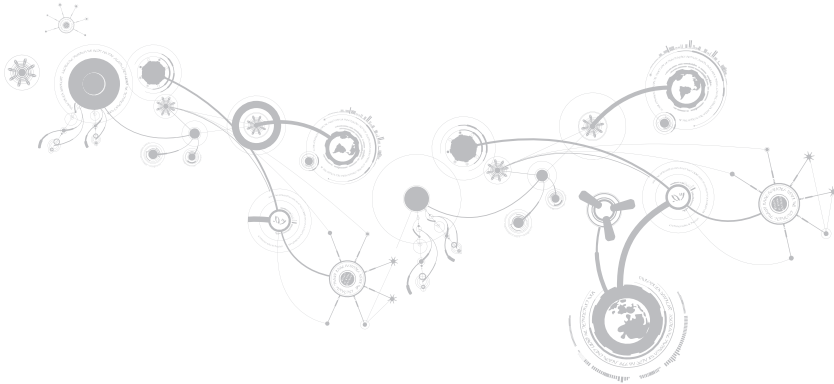

قائمة الخروج

يسمح لك بالخروج من System Setup (إعداد النظام) وتحميل القيم السابقة من CMOS لكافة عناصر الإعداد.	Exit Discarding Changes (الخروج مع تجاهل التغييرات)
يسمح لك بتحميل القيم الافتراضية لكافة عناصر الإعداد.	Load Optimal Defaults (تحميل الإعدادات الافتراضية المثلى)
يسمح لك بتحميل القيم السابقة من CMOS لكافة عناصر الإعداد.	Discard Changes (تجاهل التغييرات)

قائمة التمهيد

استخدم مفتاح <F5> أو <F6> لتغيير أولوية تمهيد الجهاز.
يمكن الاختيار من بين:

- Hard Drive (محرك القرص الصلب)
- USB Storage (تخزين USB)
- CD/DVD/BD (محرك أقراص CD/DVD/BD)
- Removal Devices (الأجهزة القابلة للإزالة)
- Network (الشبكة)

قائمة الخروج

- | | |
|--|--|
| يسمح لك بالخروج من System Setup (إعداد النظام) مع حفظ التغييرات لـ CMOS. | Exit Saving Changes
(الخروج مع حفظ التغييرات) |
| يسمح لك بالبقاء في System Setup (إعداد النظام) مع حفظ التغييرات لـ CMOS. | Save Change Without Exit
(حفظ التغيير دون الخروج) |

قائمة الأمان

يعرض ما إذا كانت كلمة مرور المشرف واضحة أم مضبوطة.	Supervisor Password (كلمة مرور المشرف)
تعرض ما إذا كانت كلمة مرور المستخدم واضحة أم مضبوطة.	User Password (كلمة مرور المستخدم)
يسمح لك بضبط رقم صيانة جهاز الكمبيوتر إذا لم يكن مضبوطاً بالفعل.	Set Service Tag (ضبط رقم الصيانة)
يتيح لك ضبط كلمة مرور المشرف. تتحكم كلمة مرور المشرف في إمكانية الوصول إلى أداة إعداد النظام.	Set Supervisor Password (ضبط كلمة مرور المشرف)
يتيح لك ضبط كلمة مرور المستخدم. تتحكم كلمة مرور المستخدم في إمكانية الوصول إلى الكمبيوتر عند التمهيد.	Set User Password (ضبط كلمة مرور المستخدم)
يسمح لك بتشغيل أو إيقاف خاصية تأمين Computrace على جهاز الكمبيوتر.	Computrace

القائمة اللاسلكية

يسمح لك بتمكين أو تعطيل جهاز Bluetooth الداخلي.	Bluetooth
• موقوف: تم تعطيل جهاز Bluetooth الداخلي ولا يمكن لنظام التشغيل تتبعه.	
• مُمكن: تم تمكين جهاز Bluetooth الداخلي.	
تسمح لك بتمكين أو تعطيل جهاز الاتصال اللاسلكي الداخلي.	Wireless Network
• موقوف: تم تعطيل جهاز الاتصال اللاسلكي الداخلي ولا يمكن لنظام التشغيل تتبعه.	(الشبكة اللاسلكية)
• مُمكن: تم تمكين جهاز الاتصال اللاسلكي الداخلي.	
يسمح لك بتمكين أو إيقاف جهاز WWAN الداخلي.	WWAN
يسمح لك بتشغيل أو إيقاف أجهزة الاتصال اللاسلكي الداخلي.	Wireless Switch/ Hotkey (مفتاح التشغيل السريع/المفتاح اللاسلكي)

القائمة المتقدمة

يسمح لك باختيار ما إذا كان الكمبيوتر سيعرض رسائل التحذير عند قيامك باستخدام محولات معينة من التيار المتردد. يعرض الكمبيوتر هذه الرسائل إذا حاولت استخدام محول تيار متردد ذي سعة بسيطة للتهيئة.

- موقوف: لن يفحص BIOS محولات التيار المتردد غير المدعومة، ولن يعرض أية رسالة على الشاشة.
- مُمكن: سيفحص BIOS محولات التيار المتردد غير المدعومة وسيعرض رسالة خطأ على الشاشة.

يسمح لك بتمكين أو تعطيل شحن البطارية.

Adapter Warnings
(تحذيرات المحول)

Charger Behavior
(أداء الشاحن)

القائمة المتقدمة

يسمح لك بتمكين أو تعطيل وضع التربو.	CPU Turbo Mode (وضع تربو الخاص بوحدة المعالجة المركزية)
يسمح لك بتنشيط أو إلغاء تنشيط كل الوظائف التي تزيد سرعة المعالج.	Performance Options (خيارات الأداء)
تسمح لك بتهيئة وضع تشغيل وحدة التحكم في القرص الصلب SATA المدمجة.	SATA Operation (تشغيل SATA)
<ul style="list-style-type: none">• ATA: تم تهيئة SATA لوضع ATA.• AHCI: تم تهيئة SATA لوضع AHCI.	
يعرض موديل محرك الأقراص الصلبة SATA الذي تم تثبيته.	SATA Hard Drive (محرك القرص الصلب SATA)

القائمة المتقدمة

<p>يتيح لك تمكين أجهزة USB من إخراج الكمبيوتر من وضع الانتظار أو تعطيل خاصية دعم تنشيط USB.</p>	<p>USB Wake Support (دعم تنشيط USB)</p>
<p>ملاحظة: إذا كان USB Powershare في وضع التمكين، ربما لا يقوم الجهاز المتصل بموصل USB Powershare بتنشيط جهاز الكمبيوتر.</p>	
<p>يسمح لك بتمكين أو إيقاف شحن الأجهزة المتصلة بموصل USB Powershare أثناء العمل في وضع البطارية.</p>	<p>USB PowerShare</p>
<p>يسمح لك بتمكين وحدة التحكم في LAN المدمجة في اللوحة أو إلغاء تمكينها.</p> <ul style="list-style-type: none"> • موقوف: تم تعطيل شبكة Internal LAN الداخلية ولا يمكن لنظام التشغيل تتبعها. • مُمكن: تم تمكين شبكة LAN الداخلية. 	<p>Integrated Network (شبكة مدمجة)</p>
<p>يسمح لك بتمكين أو تعطيل جهاز الصوت الداخلي عالي الدقة.</p> <ul style="list-style-type: none"> • موقوف: تم تعطيل الجهاز الصوتي الداخلي ولا يمكن لنظام التشغيل تتبعه. • مُمكن: تم تمكين جهاز الصوت الداخلي. 	<p>High Definition Audio (صوت عالي الدقة)</p>
<p>تسمح لك بتمكين أو تعطيل قارئ بطاقة SD الداخلية.</p>	<p>SD Card Reader (قارئ بطاقة SD)</p>

القائمة الرئيسية

يعرض الذاكرة الإجمالية المتاحة في الكمبيوتر.	Total Memory (الذاكرة الإجمالية)
يعرض حجم الذاكرة المثبتة في DIMM 0.	Memory Bank 0 (صف الذاكرة 0)
يعرض حجم الذاكرة المثبتة في DIMM 1.	Memory Bank 1 (صف الذاكرة 1)

القائمة المتقدمة

يسمح لك بتمكين أو تعطيل تقنية SpeedStep من Intel. إن تعطيل هذه الخاصية قد يؤدي إلى تحسين الأداء، ولكن سيؤدي ذلك إلى الإقلال من عمر البطارية بشكل كبير.	Intel SpeedStep
يسمح لك بتمكين أو تعطيل تقنية Virtualization من Intel.	Virtualization (العرض الظاهري)
تسمح لك بتمكين أو تعطيل خاصية محاكاة USB. تعمل هذه الخاصية على تعريف كيفية معالجة BIOS لأجهزة USB في حالة غياب نظام التشغيل المراعي لخاصية USB. إن خيار محاكاة USB في وضع التمكين دائماً في أثناء الاختبار الذاتي عند بدء التشغيل (POST).	USB Emulation (محاكاة USB)
ملاحظة: لا يمكنك تمهيد أي نوع من أنواع أجهزة USB (محرك الأقراص المرنة أو الصلبة أو مفتاح الذاكرة) في حالة تعطيل هذا الخيار.	

القائمة الرئيسية

يعرض إصدار البرامج الثابتة Intel ME.	ME version (إصدار ME)
تعرض نوع المعالج المثبت.	CPU (وحدة المعالجة المركزية)
يعرض سرعة المعالج.	CPU Frequency (تردد وحدة المعالجة المركزية)
تعرض حجم ذاكرة التخزين المؤقتة للمعالج.	CPU L3 Cache (ذاكرة التخزين المؤقت L3 في وحدة المعالجة المركزية)
يعرض بطاقة الجرافيكس المدمجة والمدعمة على جهاز الكمبيوتر.	Integrated Graphics (بطاقة جرافيكس مدمجة)
يعرض بطاقة الجرافيكس المنفصلة والمثبتة على جهاز الكمبيوتر.	Discrete Graphics (بطاقة جرافيكس منفصلة)
يعرض معرف المعالج.	CPU ID (معرف وحدة المعالجة المركزية)

خيارات إعداد النظام

 ملاحظة: تبعاً لجهاز الكمبيوتر لديك والأجهزة المركبة، قد لا تظهر العناصر المدرجة في هذا القسم أو قد لا تظهر كما هي بالضبط في القائمة.

 ملاحظة: للحصول على المعلومات المحدثة حول إعداد النظام، انظر *Service Manual* (دليل الخدمة) على الموقع support.dell.com/manuals.

القائمة الرئيسية

يعرض وقت النظام.	System Time (وقت النظام)
يعرض تاريخ النظام.	System Date (تاريخ النظام)
يعرض رقم الموديل الخاص بجهاز الكمبيوتر.	Alienware
يعرض رقم الصيانة الخاص بجهاز الكمبيوتر.	Service Tag (رمز الخدمة)
يعرض إصدار BIOS.	BIOS Version (إصدار BIOS)
يعرض إصدار البرامج الثابتة EC.	EC Version (إصدار EC)

الدخول إلى برنامج إعداد النظام

1. قم بتشغيل (أو إعادة تشغيل) الكمبيوتر المحمول.



ملاحظة: قد تصاب لوحة المفاتيح بالعتل عند الاستمرار في الضغط على أحد المفاتيح لفترة طويلة من الوقت. ولتجنب احتمال تعطل لوحة المفاتيح، اضغط على الزر <F2> وحرره على فترات زمنية متساوية حتى تظهر قائمة أجهزة بدء التشغيل.

2. أثناء تمهيد الكمبيوتر المحمول، اضغط على <F2> قبل أن يظهر شعار نظام التشغيل على الفور للوصول إلى أداة إعداد BIOS.

في حالة حدوث أي خطأ أثناء الاختبار الذاتي، عند بدء التشغيل (POST)، فقد يمكنك الوصول إلى أداة إعداد BIOS عن طريق الضغط على <F2> إذا طلب منك ذلك.



ملاحظة: إذا أطلت الانتظار حتى يظهر شعار نظام التشغيل، فاستمر في الانتظار حتى ترى سطح مكتب Microsoft® Windows®؛ ثم أغلق الكمبيوتر المحمول وحاول ثانية.

شاشات إعداد النظام

تعرض نافذة أداة إعداد BIOS معلومات التهيئة الحالية أو القابلة للتغيير للكمبيوتر المحمول. يتم تقسيم المعلومات إلى خمس قوائم: رئيسية ومتقدمة ولاسلكي والأمان وتمهيد وخروج.

تظهر وظائف المفاتيح أسفل إطار BIOS Setup Utility (أداة إعداد BIOS) وتقوم بسررد المفاتيح ووظائفها داخل الحقل النشط.

تهيئة BIOS

إعداد النظام

تسمح لك خيارات System Setup (إعداد النظام) بما يلي:

- تغيير معلومات تهيئة النظام بعد إضافة أية أجهزة بالكمبيوتر المحمول أو تغييرها أو إزالتها.
- ضبط أو تغيير خيار قابل للتحديد من قبل المستخدم.
- عرض الحجم المثبت للذاكرة أو تحديد نوع محرك الأقراص الصلبة المثبت.

قبل استخدام برنامج System Setup (إعداد النظام)، يوصى بتدوين معلومات إعداد النظام الحالية للرجوع إليها مستقبلاً.

⚠ تنبيه: لا تقم بتغيير الإعدادات في إعداد النظام إلا إذا كنت مستخدماً خبيراً في الكمبيوتر. قد تتسبب بعض التغييرات في عمل الكمبيوتر بصورة غير صحيحة.

تغيير إعدادات ملف إعداد التطبيق

1. انقر بالزر الأيمن للماوس فوق سطح المكتب وحدد **NVIDIA Control Panel** (لوحة تحكم NVIDIA).
 2. في إطار **NVIDIA Control Panel** (لوحة تحكم NVIDIA)، انقر فوق **3D Settings** (إعدادات ثلاثية الأبعاد) لتوسيع نطاق الاختيارات (إذا لم تكن موسعة بالفعل)، ثم انقر فوق **Manage 3D Settings** (إدارة الإعدادات ثلاثية الأبعاد).
 3. في علامة تبويب **إعدادات البرنامج**، انقر فوق **إضافة**، ثم تصفح لتحديد مكان ملف التطبيق القابل للتنفيذ ذي الامتداد (.exe). بمجرد الإضافة، يمكنك تغيير الإعدادات لهذا التطبيق.
- لتغيير الإعدادات الخاصة بتطبيق محدد، حدد هذا التطبيق في القائمة: **Select a program to customize:** (حدد برنامجاً لتخصيصه): وقم بإجراء التغييرات المطلوبة.
- ملاحظة:** لمزيد من المعلومات عن خيارات وإعدادات لوحة تحكم NVIDIA، انقر فوق **Help** (التعليمات).

تقنية NVIDIA Optimus

تم تجهيز الكمبيوتر المحمول Alienware M11x بتقنية NVIDIA Optimus. وهي تقنية مصممة لتحقيق أقصى مستوى من الأداء وتعزيز تجربة استخدام جهاز الكمبيوتر، إلى جانب الحد من التأثير على عمر البطارية. فهي تساعدك على الجمع بين إمكانية معالجة الجرافيك الخاصة بوحدة معالجة الجرافيك المدمجة من شركة Intel (GPU) - ووحدة معالجة الجرافيك المنفصلة الخاصة بشركة NVIDIA (GPUv) - عند تشغيل التطبيقات التي تعتمد على الاستخدام المكثف للجرافيك مثل الألعاب ثلاثية الأبعاد. لا يتم تشغيل وحدة معالجة الجرافيك الخاصة بشركة NVIDIA إلا مع التطبيقات المُعدّة مسبقاً، وبذلك فإنها تطيل من عمر البطارية.

يتم تمكين تكنولوجيا Optimus من خلال ملف إعداد التطبيق. فعند بدء تشغيل تطبيق ما، تقوم برامج تشغيل الفيديو بالتحقق مما إذا كان التطبيق له ملف إعداد مرفق به خاص بالتطبيق.

- إذا كان ملف إعداد التطبيق موجوداً، فسيتم تشغيل NVIDIA GPU، وتشغيل التطبيق في وضع الأداء. سيتم إيقاف تشغيل NVIDIA GPU تلقائياً عند إغلاق التطبيق.
- إذا لم يكن ملف إعداد التطبيق موجوداً، فسيتم استخدام وحدة Intel المدمجة لمعالجة الجرافيك (GPU).

كثيراً ما يتم تحديث القائمة الافتراضية لملفات تعريف التطبيقات من خلال NVIDIA، ويتم تنزيلها تلقائياً إلى جهاز الكمبيوتر عندما تكون متصلاً بالإنترنت.

يمكنك أيضاً إنشاء ملفات إعداد لأي تطبيق على الكمبيوتر لديك. وقد يكون ذلك مطلوباً بالنسبة للألعاب الصادرة حديثاً أو التطبيقات التي ليس لها ملف إعداد افتراضي.

تخصيص إعدادات الطاقة

1. انقر **Start** (ابدأ)  ← **Control Panel** (لوحة التحكم).
2. انقر فوق **All Control Panel Items** (جميع عناصر لوحة التحكم).
3. انقر نقرًا مزدوجاً فوق رمز **Power Options** (خيارات الطاقة).
4. حدد خطة الطاقة من الخيارات الموضحة. لتخصيص إعدادات معينة، انقر على **Change plan settings** (تغيير إعدادات الخطة) بجوار خطة الطاقة المحددة.

خفض استهلاك الطاقة

- بالرغم من أن الكمبيوتر المحمول (إلى جانب نظام التشغيل) قادرًا على حفظ الطاقة، إلا أن هناك بعض المقاييس التي يمكنك الاستعانة بها لخفض استهلاك الطاقة:
- خفض كثافة الإضاءة الخلفية للشاشة. تدل الشاشة الساطعة للغاية على ارتفاع معدل استخدام الطاقة.
 - استخدم وضع **التعتيم** الموجود في مركز أوامر **Alienware**.

إدارة الطاقة

التعرف على استهلاك الطاقة

للاستفادة من طاقة البطارية بشكل كامل، فقد يكون من الأفضل لك أن تقوم بقضاء بعض الوقت في التعرف على مفهوم إدارة الطاقة من خلال نظام التشغيل المتوفر لديك.

يمكنك استخدام خيارات الطاقة في نظام التشغيل لتهيئة إعدادات الطاقة على جهازك. يوفر نظام التشغيل Microsoft Windows المثبت على جهاز الكمبيوتر ثلاثة خيارات افتراضية:

- **Balanced** (الخطة المتوازنة) - والتي تقدم أداءً كاملاً عندما تحتاج إليه وتوفر الطاقة أثناء فترات توقف النشاط.
- **Power Saver** (توفير الطاقة) - يقوم بتوفير الطاقة على الكمبيوتر لديك عبر خفض أداء النظام لإطالة فترة عمل الكمبيوتر إلى الحد الأقصى، وعبر تخفيض مستوى الطاقة الذي يستهلكه الكمبيوتر طوال فترة عمله.
- **High Performance** (خطة الأداء العالي) - توفر أعلى مستوى من أداء النظام على الكمبيوتر عن طريق تهيئة سرعة المعالج مع النشاط وزيادة أداء النظام.

استخدام مفتاح التحكم اللاسلكي

يسمح لك التحكم اللاسلكي بإدارة جميع الإشارات اللاسلكية (Bluetooth و WLAN و WWAN).

لتشغيل/إيقاف الوضع اللاسلكي:

1. قم بتشغيل الكمبيوتر.
2. اضغط على المفاتيح <Fn><F3>.
3. في الإطار المنبثق الذي يظهر، حدد الخيار (الخيارات) المطلوبة لتشغيل الإشارات اللاسلكية أو قم بإلغاء تحديد خيار (خيارات) إيقاف الوضع اللاسلكي.
4. انقر فوق **OK** (موافق).

1 مقياس البطارية

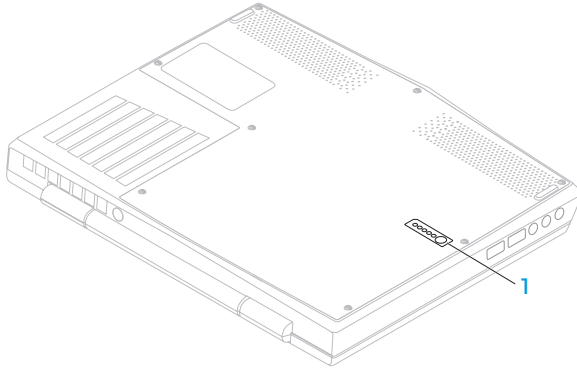

برنامج FastAccess للتعرف على الوجه (اختياري)

قد يحتوي الكمبيوتر على خاصية FastAccess للتعرف على الوجه. تساعدك هذه الخاصية على الحفاظ على سلامة كمبيوتر Alienware باستخدام الشكل المتفرد لوجهك للتحقق من هويتك والتوفير التلقائي لمعلومات تسجيل الدخول التي تقوم بإدخالها في العادة يدوياً، مثل معرف المستخدم وكلمة المرور لحساب Windows أو موقع الويب الآمن. لمزيد من المعلومات، انقر فوق **Start** (ابدأ)  ← **Programs** (برامج) ← **FastAccess**.

حزمة البطارية

يعد الكمبيوتر المحمول مجهزاً بحزمة بطارية ليثيوم أيون الموشورية (Li-ion) عالية الطاقة والقابلة لإعادة الشحن. سيختلف عمر البطارية حسب تهيئة الكمبيوتر المحمول والموديل والتطبيقات المثبتة وإعدادات إدارة الطاقة إلى جانب الخصائص المستخدمة. وكما هو الحال مع جميع البطاريات، ستتنخفض القدرة القصوى لهذه البطارية بمرور الوقت ومعدل الاستخدام.









يضيء مقياس البطارية على حزمة البطارية للإشارة إلى مستوى شحن البطارية. عند الضغط على مقياس البطارية مرة واحدة، سوف تضيء مفاتيح مستوى الشحن. يمثل كل واحد من الخمسة مصابيح ما يقرب من 20% من إجمالي شحن البطارية. على سبيل المثال، إذا كانت هناك أربعة مصابيح مضيئة، فهذا يعني أن نسبة الشحن المتبقية في البطارية تتراوح ما بين 60 إلى 80% وفي حالة عدم وجود أي مصابيح مضيئة فلا يتبقى أي شحن في البطارية.

تمديد سطح المكتب

1. انقر بزر الماوس الأيمن فوق سطح المكتب وحدد **Screen resolution** (دقة وضوح الشاشة) أو اضغط المفاتيح **<Fn><F1>**، مع توصيل الشاشة الخارجية.
2. خصص الخيارات التالية:
 - a. الشاشة - اختر الشاشة التي ترغب في إدارتها.
 - b. دقة وضوح الشاشة - اختر دقة وضوح الشاشة المناسبة.
 - c. اتجاه الشاشة - اختر رأسي أو أفقي تبعاً لنوع شاشتك.
 - d. الشاشات المتعددة - اختر من بين الخيارات الموضحة أدناه:
 - مطابقة عرض الشاشات
 - مد عرض الشاشات
 - عرض سطح المكتب على الشاشة الأولى
 - عرض سطح المكتب على الشاشة الثانية
3. انقر فوق تطبيق لتطبيق التغييرات، ثم انقر فوق موافق للخروج.

1. أوقف تشغيل الكمبيوتر المحمول.
2. قم بإيقاف تشغيل الشاشة وافصلها عن وحدة الإمداد بالطاقة.
3. قم بتوصيل أحد طرفي كبل الشاشة بموصل DisplayPort أو HDMI الموجود في الكمبيوتر المحمول من إنتاج Alienware.
4. قم بتوصيل كبل الكاميرا بفتحة التوصيل الموجودة على لوحة الشاشة.
5. قم بتوصيل أحد طرفي كبل الطاقة بموصل طاقة الشاشة إذا كان ذلك ضروريًا.
6. قم بتوصيل الطرف الآخر من كبل الطاقة بمشترك كهربائي أرضي ثلاثي الأسنان أو بمأخذ كهربائي على الحائط.
7. قم بتشغيل الكمبيوتر المحمول، ثم قم بتشغيل الشاشة.

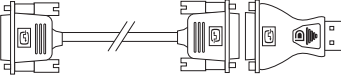
الفصل الثالث: استخدام الكمبيوتر المحمول

المشاشة	كابل	الكمبيوتر	نوع التوصيل
			HDMI إلى HDMI (كابل HDMI)
			DisplayPort إلى DisplayPort (كابل DisplayPort)
			DisplayPort إلى DVI (محول DisplayPort إلى DVI + كابل DVI)

ملاحظة: يمكنك شراء محول DisplayPort-to-DVI وكبلات HDMI إضافية من الموقع dell.com.



مركز أوامر Alienware

يتيح لك مركز أوامر Alienware إمكانية الوصول إلى برنامج التشغيل الخاص بـ Alienware وهو عبارة عن لوحة تحكم قابلة للتحديث بشكل مستمر. وكما تعمل شركة Alienware على إطلاق برامج جديدة، فإنه يتم تنزيلها مباشرة إلى مركز الأوامر مما يسمح لك بإنشاء مكتبة لإدارة النظام وأدوات الضبط الأمثل وأدوات التخصيص. يمكنك الوصول إلى مركز أوامر Alienware عن طريق الضغط على <Fn><PAUSE>.

توصيل الشاشات الخارجية

إذا أردت الاستمتاع ببيئة الكمبيوتر الخاص بك على نطاق أكبر من الناحية المرئية أو مد منطقة سطح المكتب، فيمكنك توصيل شاشة خارجية مثل الشاشة المنفصلة أو تلفزيون مزود بشاشة LCD أو جهاز للعرض.

توصيل الشاشة

استخدم الكبل الملائم بناءً على فتحات التوصيل في الكمبيوتر والشاشة. راجع الجدول التالي لمعرفة فتحات التوصيل في الكمبيوتر والشاشة.

ملاحظة: عند التوصيل إلى شاشة واحدة، قم بتوصيل الشاشة بفتحة توصيل واحدة فقط من الفتحات المتوفرة بجهاز الكمبيوتر الخاص بك.

جامعة القاهرة - كلية الهندسة - قسم الحاسب الآلي

الفصل الثالث: استخدام الكمبيوتر المحمول

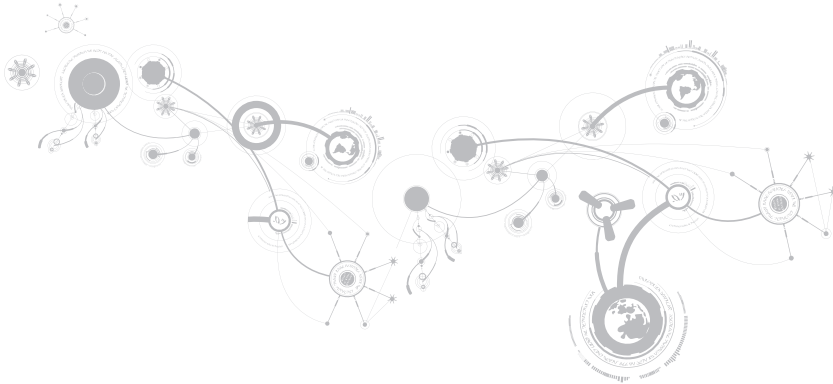

PAUSE (الإيقاف المؤقت) - مركز أوامر Alienware

اضغط على <Fn><PAUSE> للوصول إلى مركز أوامر Alienware (للاطلاع على مزيد من المعلومات، راجع "مركز أوامر Alienware" في صفحة 38).



PRT SCRN (طباعة الشاشة) - AlienFX

اضغط على <Fn><PRT SCRN> لتمكين أو إلغاء تمكين إضاءة AlienFX. يعمل AlienFX على تيسير التحكم في إضاءة الكمبيوتر لديك عن طريق إنشاء سمة تحتوي على كل خيارات الإضاءة.



F5 - خفض سطوع الشاشة

اضغط على <Fn><F5> لخفض سطوع الشاشة.



F7 - تشغيل/إيقاف كتم الصوت

اضغط على <Fn><F7> لكتم أو إلغاء كتم الصوت.



F8 - خفض مستوى الصوت

اضغط <Fn><F8> لخفض مستوى الصوت.



F9 - رفع مستوى الصوت

اضغط <Fn><F9> لرفع مستوى الصوت.



F10 - العودة للمسار السابق أو إعادة تشغيله

اضغط على <Fn><F10> لإعادة المسار السابق أو تشغيله.



F11 - تشغيل أو إيقاف مؤقت

اضغط على <Fn><F11> لتشغيل المسار السابق أو إيقافه مؤقتًا.



F12 - تقديم سريع أو تشغيل المسار التالي

اضغط على <Fn><F12> لتسريع المسار التالي أو تشغيله.



مفاتيح الوظائف

ملاحظة: طبقاً لهيئة الكمبيوتر المحمول الذي قمت بشرائه، فقد لا ترتبط بعض مفاتيح الوظائف بمهام معينة. يقع مفتاح <Fn> بالقرب من الركن الأيسر السفلي من لوحة المفاتيح، ويتم استخدامه مع المفاتيح الأخرى لتنشيط بعض الوظائف. اضغط مع الاستمرار على المفتاح <Fn> جنباً إلى جنب مع المفتاح الموضح أدناه:

F1 - مد سطح المكتب

اضغط <Fn><F1> لفتح لوحة دقة وضوح الشاشة لمد سطح المكتب إلى شاشة خارجية وأيضاً لتغيير إعدادات العرض.



F2 - فحص حالة البطارية

اضغط <Fn><F2> لإدارة إعداد الطاقة باستخدام برنامج AlienFusion المتاح في مركز أوامر Alienware (لمزيد من المعلومات، انظر "مركز أوامر Alienware" صفحة 38).



F3 - مفتاح التحكم اللاسلكي - يعمل على التبديل بين وضع تشغيل/إيقاف الإشارات اللاسلكية

اضغط <Fn><F3> لتشغيل أو إيقاف الإشارات اللاسلكية (لمزيد من المعلومات، انظر "استخدام مفتاح التحكم اللاسلكي" صفحة 44).



F4 - زيادة سطوع الشاشة

اضغط على <Fn><F4> لزيادة سطوع الشاشة.



على محول التيار المتردد:



- لون التيار المتردد الأزرق أو المخصص
- لون التيار المتردد الأزرق أو المخصص يتحول إلى الأبيض أو لون البطارية المخصص
- لون التيار المتردد الأزرق أو المخصص يتحول إلى اللون الأسود

على البطارية:

- لون البطارية الكهرماني أو المخصص
- لون البطارية الكهرماني أو المخصص يتحول إلى اللون الأسود
- لون البطارية الكهرماني الوامض أو المخصص

للحصول على مزيد من التفاصيل حول وضع الانتظار والسبات، راجع **Power Options** (خيارات الطاقة) في لوحة التحكم لنظام التشغيل Microsoft Windows.

زر الطاقة

يمكنك برمجة هذا الزر لتنفيذ إجراءات مختلفة مثل إيقاف نظام التشغيل أو الدخول في وضع الانتظار. للحصول على تفاصيل حول كيفية برمجة هذا الزر، راجع **Power Options** (خيارات الطاقة) في لوحة التحكم لنظام التشغيل Microsoft Windows.

يقع زر الطاقة في مركز الغطاء المفصلي. للاطلاع على الموقع الصحيح، راجع "قاعدة الكمبيوتر وميزات لوحة المفاتيح" في صفحة 30.

يشير لون إطار AlienHead إلى حالة الطاقة. يمكن تغيير اللون الذي يشير إلى حالة الطاقة من خلال برنامج تشغيل AlienFX.

- 1 زر التشغيل - يقوم بتشغيل وإيقاف تشغيل الكمبيوتر عند الضغط عليه. للحصول على مزيد من المعلومات، راجع "زر التشغيل" في صفحة 32.
- 2  مصباح حالة مفتاح Caps Lock (مفتاح الحروف الكبيرة) - يضيء عند تمكين مفتاح Caps Lock.
- 3  ضوء الحالة اللاسلكية - يضيء في حالة تمكين الوضع اللاسلكي.
- 4 لوحة المفاتيح ذات الإضاءة الخلفية - تضيء لتزويدك بإمكانية الرؤية في البيئات قليلة الضوء أو البيئات المظلمة. يمكنك تخصيص الألوان والمؤثرات باستخدام برنامج AlienFX المتاح في مركز أوامر Alienware. للاطلاع على مزيد من المعلومات، راجع "مركز أوامر Alienware" صفحة 38.
- 5 أزرار لوحة اللمس (2) - توفر وظائف النقر بالزر الأيمن والأيسر كتلك الخاصة بالماوس.
- 6 لوحة اللمس - توفر وظيفة تحريك المؤشر الخاصة بالماوس، ووظيفة سحب العناصر المحددة أو نقلها، والنقر بالزر الأيسر عبر الضغط على السطح.

قاعدة الكمبيوتر وخواص لوحة المفاتيح

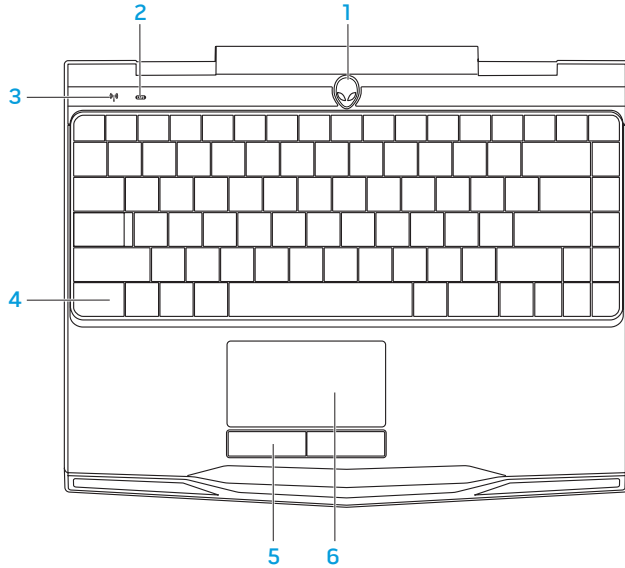

الفصل الثاني: التعرف على الكمبيوتر المحمول الخاص بك

- 1 **ميكرفون المصفوفة الرقمية الأيسر** - يعمل مع ميكرفون المصفوفة الرقمية الأيمن للتزويد بصوت عالي الجودة لدرشة الفيديو وتسجيل الصوت.
- 2 **الكاميرا** - الكاميرا مدمجة لالتقاط الفيديو وعقد المؤتمرات والمحادثة.
- 3 **مؤشر نشاط الكاميرا** - يشير إلى ما إذا كانت الكاميرا في وضع التشغيل أو الإيقاف. يشير الضوء الأبيض الثابت إلى نشاط الكاميرا.
- 4 **ميكرفون المصفوفة الرقمية الأيمن** - يعمل مع ميكرفون المصفوفة الرقمية الأيسر للتزويد بصوت عالي الجودة لدرشة الفيديو وتسجيل الصوت.

ميزات الشاشة

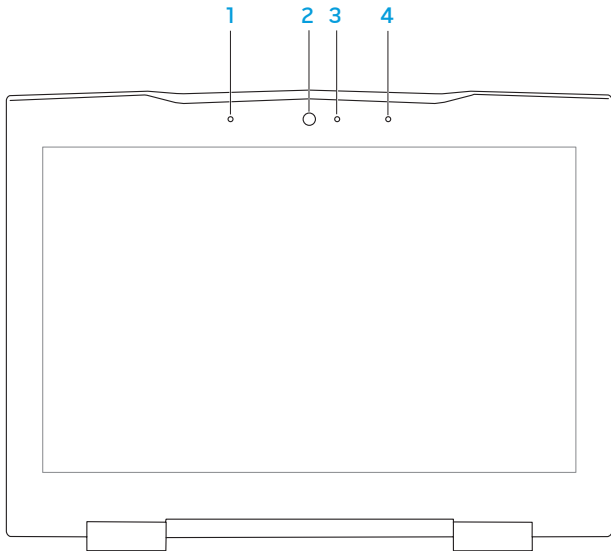





خصائص المنظر الخلفي



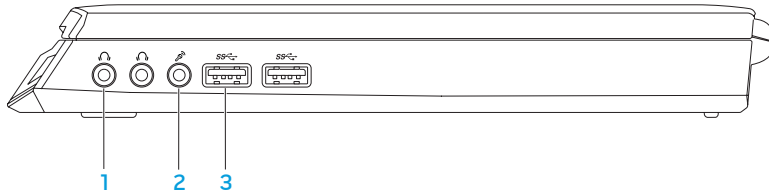



1  موصل محول التيار المتردد - يتصل بمحول التيار المتردد لإمداد الكمبيوتر بالطاقة ولشحن البطارية.

خصائص المنظر الأيمن



- 1  **فتحتا سماعة الرأس/إخراج الصوت (2)** - تقومان بالتوصيل إلى زوج من سماعات الرأس، أو إلى مكبر صوت أو نظام صوت يعمل بطاقة خارجية.
- 2  **فتحة توصيل إدخال الصوت/ الميكروفون** - تتصل بالميكروفون أو إشارة الإدخال حيث يتم استخدامها مع برامج الصوت.
- 3  **(2) موصل USB 3.0** - يقدم نقلاً أسرع للبيانات بين جهاز الكمبيوتر وأجهزة USB.

- 5  **موصل الشبكة** - يقوم بتوصيل الكمبيوتر إلى شبكة أو جهاز ذي نطاق ترددي عريض.
- 6  **قارئ بطاقة الوسائط 8 في 1** - يوفر طريقة سهلة وسريعة لعرض ومشاركة الصور الرقمية والموسيقى وملفات الفيديو والمستندات. لمزيد من المعلومات حول البطاقات المدعومة، انظر "المواصفات" صفحة 97.
- 7  **فتحة توصيل IEEE 1394** - توصل بأجهزة وسائط متعددة متسلسلة عالية السرعة مثل كاميرات الفيديو الرقمية.
- 8  **فتحة بطاقة SIM** - تتيح لك تركيب وحدة تعريف المشترك (SIM) لتصفح الإنترنت ومطالعة البريد الإلكتروني والاتصال بشبكة خاصة افتراضية. للوصول إلى الإنترنت، لابد أن تكون ضمن نطاق شبكة موفر الخدمة الخلوية.

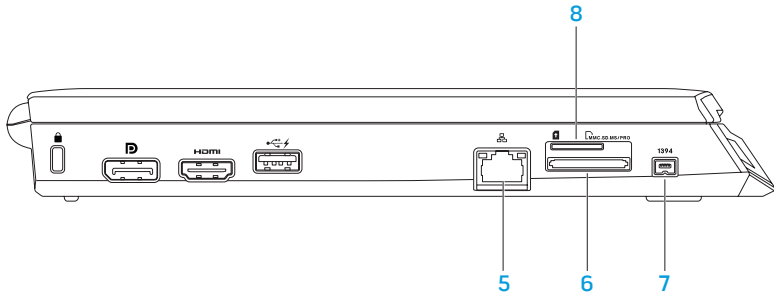



- 3  **فتحة توصيل HDMI** - تقوم بالتوصيل إلى تلفزيون لنقل إشارات كل من الصوت الرقمي متعدد القنوات والفيديو.
- ملاحظة:** لتشغيل شاشة دون سماعات مدمجة حيث تتم قراءة إشارة الفيديو فقط.
- 4  **موصل USB بخاصية USB PowerShare** - يعمل على توصيل أجهزة USB، مثل الماوس أو لوحة المفاتيح أو الطابعة أو محرك أقراص خارجي أو مشغل MP3.
- تسمح لك خاصية USB Powershare بإمكانية شحن أجهزة USB عندما يكون الكمبيوتر في وضع التشغيل/إيقاف التشغيل أو في حالة السكون.
- ملاحظة:** قد لا يتم شحن أجهزة USB معينة عندما يكون الكمبيوتر في وضع إيقاف التشغيل أو في حالة السكون. في مثل هذه الحالات، قم بتشغيل الكمبيوتر لشحن الجهاز.
- ملاحظة:** يمكنك تشغيل وإيقاف خيار شحن أجهزة USB عندما يكون الجهاز في وضع الإيقاف أو وضع السكون من خلال إعدادات BIOS.
- ملاحظة:** في حالة إيقاف تشغيل الكمبيوتر أثناء شحن جهاز USB، سيتوقف شحن الجهاز. للاستمرار في الشحن، قم بفصل جهاز USB ثم قم بتوصيله مرة أخرى.
- ملاحظة:** يتم إغلاق خاصية USB PowerShare تلقائيًا عندما يصل المتبقي من شحن البطارية إلى 10%.

يوفر هذا الفصل المعلومات حول الكمبيوتر المحمول الجديد لكي تعتاد على المزايا المتنوعة التي يقدمها، إلى جانب إعداد وتشغيل الجهاز سريعاً.

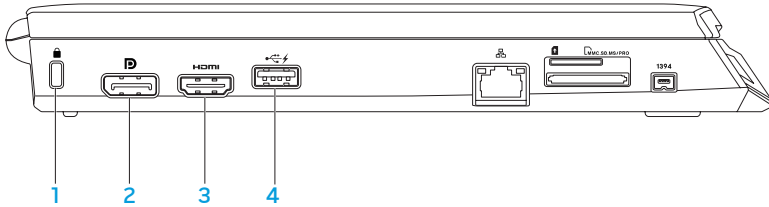
خصائص المنظر الأيسر



1  **فتحة كبل الأمان** - تتيح لك تركيب أحد كبلات الأمان المتاحة بالأسواق في الكمبيوتر. **ملاحظة:** قبل قيامك بشراء كبل أمان تأكد من أنه يناسب فتحة كبل الأمان في الكمبيوتر لديك.

2  **موصل DisplayPort** - يعمل على توصيل جهاز الكمبيوتر بالشاشات وأجهزة العرض الخارجية بمنفذ DisplayPort.

جامعة القاهرة
الكلية الهندسية

الفصل الثاني: التعرف على الكمبيوتر المحمول الخاص بك

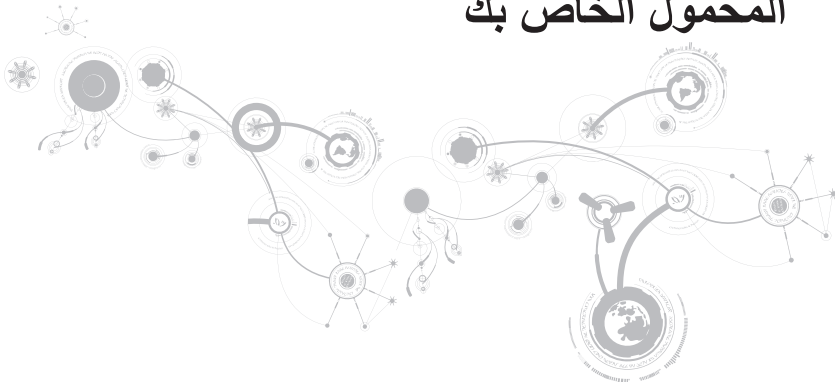

إعداد الاتصال بالإنترنت

يختلف مزود خدمة الإنترنت (ISP) والعروض التي يوفرها باختلاف الدولة. قم بالاتصال بمزود خدمة الإنترنت للحصول على العروض المتوفرة في بلدك.

إذا لم تتمكن من الاتصال بالإنترنت بينما نجحت في الاتصال في السابق، فيحتمل انقطاع اتصال خدمة مزود خدمة الإنترنت (ISP). اتصل بمزود خدمة الإنترنت للتحقق من حالة الخدمة، أو حاول الاتصال مرة أخرى لاحقاً.

قم بتحضير المعلومات الخاصة بمزود خدمة الإنترنت. وإذا لم يكن لديك مزود خدمة إنترنت، فيمكن لمعالج **Connect to the Internet** (الاتصال بالإنترنت) الحصول على أحد مزودي الخدمة.

1. احفظ أية ملفات مفتوحة ثم أغلقها، واخرج من أية برامج مفتوحة.

2. انقر **Start** (ابدأ)  ← **Control Panel** (لوحة التحكم).

3. في مربع البحث، اكتب network (الشبكة) ثم انقر فوق **Network and Sharing Center** (الشبكة ومركز المشاركة) ← **Set up a connection or Network** (إعداد اتصال بالشبكة) ← **Connect to Internet** (اتصال بالإنترنت).

تظهر نافذة **Connect to the Internet** (الاتصال بالإنترنت).

 **ملاحظة:** إذا لم تعرف نوع الاتصال المطلوب تحديده، فانقر فوق **Help me choose** (ساعدني في الاختيار) أو اتصل بمزود خدمة الإنترنت (ISP) لديك.

4. اتبع الإرشادات التي تظهر على الشاشة واستخدم المعلومات الإعداد التي قام مزود الخدمة بتوفيرها لاستكمال الإعداد.

إعداد اتصال لاسلكي

✍ **ملاحظة:** لإعداد جهاز التوجيه اللاسلكي، راجع الوثائق الواردة مع جهاز التوجيه اللاسلكي.

قبل أن تتمكن من استخدام اتصال الإنترنت، تحتاج إلى التوصيل بجهاز التوجيه اللاسلكي.

لإعداد الاتصال بجهاز التوجيه اللاسلكي:

1. تأكد من تمكين خاصية التوصيل اللاسلكي في جهاز الكمبيوتر الخاص بك.
2. احفظ أية ملفات مفتوحة ثم أغلقها، واخرج من أية برامج مفتوحة.
3. انقر **Start** (ابدأ)  ← **Control Panel** (لوحة التحكم).
4. في مربع البحث، اكتب network (الشبكة) ثم انقر فوق **Network and Sharing Center** (الشبكة ومركز المشاركة) ← **Connect to a network** (اتصال بالشبكة).
5. اتبع الإرشادات التي تظهر على الشاشة لإتمام عملية الإعداد.

التوصيل بالإنترنت (اختياري)

إعداد اتصال سلكي

- إذا كنت تستخدم اتصالاً هاتفياً، قم بتوصيل خط الهاتف في مودم USB خارجي وبتقريب الهاتف الحائطي قبل إعداد اتصال الإنترنت.
 - إذا كنت تستخدم اتصال DSL أو اتصال كابل/مودم القمر الصناعي، فاتصل بمزود خدمة الإنترنت أو مزود خدمة الهاتف المحمول للحصول على إرشادات الإعداد.
- لاستكمال إعداد اتصال سلكي بالإنترنت، اتبع التعليمات المذكورة في "إعداد اتصال الإنترنت" في صفحة 20.

لإعداد شاشة لاسلكية:

1. قم بتشغيل الكمبيوتر.
2. تأكد من تمكين الوضع اللاسلكي. للاطلاع على المزيد من المعلومات، راجع "استخدام مفتاح التحكم اللاسلكي" في صفحة 44.
3. قم بتوصيل محول الشاشة اللاسلكية بالتلفاز.
4. قم بتشغيل التلفاز ومحول الشاشة اللاسلكية.
5. حدد مصدر الفيديو المناسب للتلفاز مثل HDMI1 أو HDMI2 أو S-Video.
6. انقر على رمز  Intel Wireless Display على سطح المكتب. سيظهر الإطار **Intel Wireless Display**.
7. حدد المسح بحثًا عن الشاشات المتاحة.
8. حدد محول الشاشة اللاسلكية من قائمة الشاشات اللاسلكية المكتشفة.
9. قم بإدخال رمز الأمان الذي يظهر على التلفاز.

إعداد الشاشة اللاسلكية (اختياري)

تسمح خاصية شاشة Intel اللاسلكية بمشاركة شاشة جهاز الكمبيوتر على جهاز التلفزيون دون استخدام الكابلات. يجب توصيل محول الشاشة اللاسلكية بجهاز التلفزيون قبل إعداد الشاشة اللاسلكية.

ستحتاج إلى الآتي لإعداد شاشة لاسلكية على الكمبيوتر:

بطاقة WLAN لاسلكية من نوع Intel Centrino

جهاز إرسال

محول Push2TV لشاشة Intel اللاسلكية

جهاز استقبال

ملاحظة: إذا كان جهاز الكمبيوتر يدعم خاصية الشاشة اللاسلكية، فسيكون رمز Intel Wireless Display متاحًا على سطح المكتب الخاص بنظام Windows. 



إعداد نظام Microsoft Windows

إن جهاز الكمبيوتر سابق التهيئة بنظام التشغيل Microsoft Windows. لإعداد نظام التشغيل Windows لأول مرة، اتبع التعليمات التي تظهر على الشاشة. هذه الخطوات إلزامية وقد تستغرق بعض الوقت للانتهاء منها. سوف تنتقل بك شاشة إعداد نظام Windows خلال عدة إجراءات تشمل قبول اتفاقيات الترخيص وضبط التفضيلات وإعداد اتصال الإنترنت.

تنبيه: لا تقطع عملية إعداد نظام التشغيل، فقد يؤدي ذلك إلى جعل الكمبيوتر غير قابل للاستخدام وسوف تحتاج إلى إعادة تثبيت نظام التشغيل. 

ملاحظة: للحصول على أفضل أداء ممكن لجهاز الكمبيوتر، ينصح بتنزيل وتثبيت أحدث نظام BIOS وبرامج التشغيل للكمبيوتر من support.dell.com. 

ملاحظة: لمزيد من المعلومات حول نظام التشغيل والميزات، راجع الموقع support.dell.com/MyNewDell. 

ملاحظة: يوصى بأن تقوم بإنشاء نسخة احتياطية كاملة للنظام بمجرد أن تقوم بإعداد نظام التشغيل Microsoft Windows. 

توصيل كابل الشبكة (اختياري)

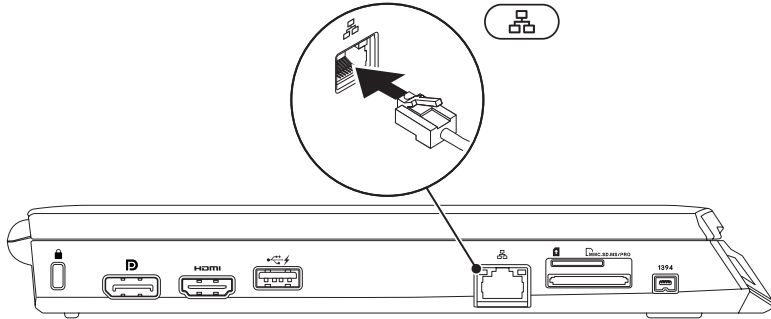

الضغط على زر الطاقة

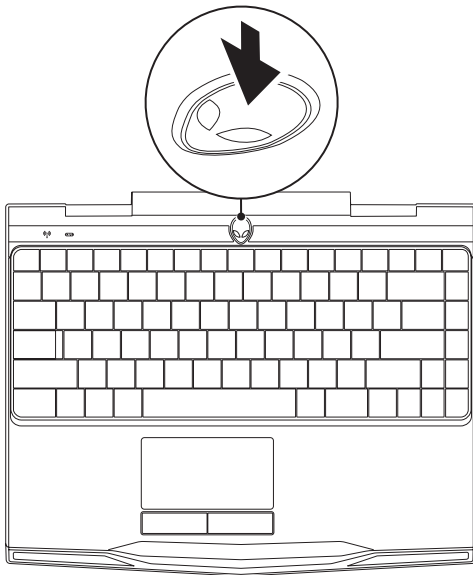

توصيل محول التيار المتردد

⚠ تحذير: يعمل محول التيار المتردد مع مأخذ التيار الكهربائي في مختلف أنحاء العالم. إلا أن موصلات الطاقة ومشتريات الكهرباء تختلف بين بلد وآخر. لذلك، فإن استخدام كابل غير متوافق أو توصيل الكابل بشكل غير سليم في مشترك الطاقة أو مأخذ التيار الكهربائي قد يؤدي إلى اندلاع حريق أو تلف الأجهزة.

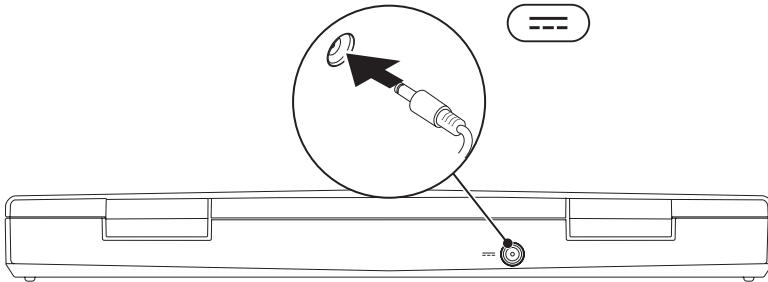

وثائق المنتج والوسائط المتعددة

تم تصميم الوثائق الواردة مع الكمبيوتر المحمول Alienware بحيث توفر إجابات للعديد من الأسئلة التي قد تراودك أثناء قيامك باستكشاف إمكانيات الجهاز المحمول الجديد. قد تقوم بالاطلاع على الوثائق الخاصة بالمعلومات التقنية أو الاستخدامات العامة كما هو مطلوب للإجابة عن التساؤلات في المستقبل، أو لمساعدتك في العثور على الإجابات والحلول. يتم الإشارة إلى الوسائط المضمنة مع جهاز الكمبيوتر المحمول في بعض الأقسام الواردة في الوثائق وقد تكون مطلوبة لاستكمال مهام معينة. وكما هو الحال دائماً، يكون فريق الدعم التقني متاحاً لمساعدتك.

وضع الكمبيوتر المحمول

⚠ تحذير: تجنب وضع الكمبيوتر المحمول بالقرب من أو على المدفأة أو فتحة شبكة التدفئة. في حالة وضع الكمبيوتر المحمول في حجرة صغيرة، تأكد من توفير التهوية الكافية. تجنب وضع الكمبيوتر المحمول في مكان رطب أو في أي مكان يكون الكمبيوتر المحمول فيه عرضة للمطر أو المياه. احرص على عدم انسكاب السوائل من أي نوع على أو داخل الكمبيوتر المحمول.

عند وضع جهاز الكمبيوتر المحمول، تأكد من:

- وضعه على سطح مستو وثابت.
- عدم تكديس موصلات كبل الطاقة والكبلات الأخرى بين الكمبيوتر المحمول والحائط - أو أي عنصر آخر.
- عدم وجود ما يعوق تدفق الهواء في الجزء الأمامي أو الخلفي أو السفلي للكمبيوتر المحمول.
- وجود متسع من المكان للكمبيوتر المحمول بحيث يسهل الوصول إلى محركات الأقراص الضوئية ومحركات التخزين الخارجية الأخرى.

قبل إعداد الكمبيوتر المحمول

نهنك على شراء جهاز Alienware M11x!

قم بقراءة كافة تعليمات السلامة والإعداد قبل توصيل الكمبيوتر المحمول الجديد. ابدأ بفتح الصندوق بحرص مع إخراج جميع المكونات التي تم شحنها إليك.

قبل إعداد الكمبيوتر المحمول المحمول أو المكونات، راجع الفاتورة المدرجة للتحقق من وجود كل العناصر المطلوبة واحرص على فحص كل العناصر بحثًا عن أي تلف ظاهر قد يكون وقع أثناء الشحن. قم بإبلاغ خدمة العملاء عن أية مكونات مفقودة أو عناصر تالفة في خلال 5 أيام من استلام الشحنة. في حالة الإبلاغ عن أية عناصر مفقودة أو تالفة بعد مرور الخمسة أيام الأولى من استلام الشحنة فلن يتم النظر فيها. من ضمن العناصر الشائعة التي يجب التحقق منها:

- الكمبيوتر المحمول ومحول التيار المتردد (AC) متصل بكبل الطاقة
 - مفتاح قرص Microsoft CD الموجود في الجانب السفلي من الكمبيوتر المحمول
 - الشاشة متصلة بكبل الطاقة وكبل الفيديو (في حالة طلبه)
 - لوحة المفاتيح (في حالة طلبها)
 - الماوس (في حالة طلبه)
 - سماعات خارجية ومكبرات صوت للوسائط المتعددة (في حالة طلبها)
 - أدوات التحكم في عصا اللعب (في حالة طلبها)
- قد تحتاج أيضًا إلى مفك صغير مسطح الرأس و/أو مفك Phillips لتوصيل الكبلات الطرفية بالكمبيوتر المحمول.

إعداد الكمبريوتر المحمول الخاص بك

الفصل الأول:

إعداد الكمبريوتر المحمول الخاص بك



عزيزي عميل Alienware،

أهلاً بك في عائلة Alienware. يسعدنا انضمامك إلى العدد المتزايد من مستخدمي أجهزة الكمبيوتر الذكية ذات الأداء المرتفع.

إن التقنيين التابعين لشركة Alienware والذين قاموا بتصنيع الكمبيوتر الخاص بك قد حرصوا على توفير أجهزة الكمبيوتر عالية الأداء بحيث تعمل على المستوى الأمثل مع تشغيلها بأفضل الإمكانيات. إننا نعمل على تصنيع الأجهزة بحيث يكون لها غرض واحد فقط لا يتغير: ألا وهو تصنيعها بحيث تكون ملكك. ولن يطمئن التقنيون إلى أن يقوموا بتصنيع الجهاز الجديد بحيث يلبي أو يتخطى مجالات احتياجاتنا!

لقد قمنا باختبار الجهاز الخاص بك بشكل شامل للتأكد من أنك ستستمتع بأعلى مستويات الأداء. بالإضافة إلى فترة قياسية للنسخ، فقد تم تقييم النظام الخاص بك باستخدام أدوات حقيقية مثل أدوات اختبار التشغيل التركيبية.

إننا ندعوك إلى مشاركة تجربتك في استخدام الكمبيوتر المحمول الجديد عالي الأداء معنا، فلا تتردد في إما في إرسال بريد إلكتروني لنا أو الاتصال بشركة Alienware إذا راودتك أية تساؤلات أو شكوك. سيقوم فريق العمل بأكمله بمشاركة التقنيات الجديدة التي ستقدمها كما أننا نأمل في استمتاعك باستخدام الكمبيوتر المحمول الجديد كما استمتعت شركة Alienware بتصنيعه لك. مع وافر التقدير والاحترام، فريق عمل Alienware.

مع وافر الاحترام والتقدير،

فريق عمل Alienware

77	الفصل الخامس: اكتشاف الأعطال وإصلاحها
78	أفكار ونصائح أساسية
79	النسخ الاحتياطي والصيانة العامة
81	الأدوات التشخيصية للبرامج
83	حلول المشاكل الشائعة
91	الفصل السادس: استعادة النظام
92	AlienRespawn
96	My Dell Downloads (تنزيلات Dell)
97	الفصل السابع: لمواصفات
111	ملحق
112	الاحتياطات العامة واحتياطات الأمان الكهربائي
115	الاتصال بشركة Alienware

37	الفصل الثالث: استخدام الكمبيوتر المحمول
38	مركز أوامر Alienware
38	توصيل الشاشات الخارجية
42	برنامج FastAccess للتعرف على الوجه (اختياري)
42	حزمة البطارية
44	استخدام مفتاح التحكم اللاسلكي
45	إدارة الطاقة
47	تقنية NVIDIA Optimus
49	تهيئة BIOS
61	الفصل الرابع: تركيب المكونات واستبدالها
62	قبل أن تبدأ
66	استبدال حزمة البطارية
69	تحديث أو استبدال الذاكرة
72	تحديث أو إعادة تركيب مجموعة محرك القرص الصلب

المحتويات

9.....	الفصل الأول: إعداد الكمبيوتر المحمول الخاص بك
10.....	قبل إعداد الكمبيوتر المحمول
12.....	توصيل محول التيار المتردد
13.....	الضغط على زر الطاقة
14.....	توصيل كابل الشبكة (اختياري)
15.....	إعداد نظام Microsoft Windows
16.....	إعداد الشاشة اللاسلكية (اختياري)
18.....	التوصيل بالإنترنت (اختياري)
21.....	الفصل الثاني: التعرف على الكمبيوتر المحمول الخاص بك
22.....	خصائص المنظر الأيسر
26.....	خصائص المنظر الأيمن
27.....	خصائص المنظر الخلفي
28.....	ميزات الشاشة
30.....	قاعدة الكمبيوتر وخواص لوحة المفاتيح
32.....	زر الطاقة
34.....	مفاتيح الوظائف

الملاحظات والتنبيهات والتحذيرات

ملاحظة: تبين الملاحظة المعلومات الهامة التي تساعدك على تحقيق استفادة أفضل من الكمبيوتر.



تنبيه: يشير التنبيه إلى احتمال حدوث تلف في الأجهزة أو فقدان البيانات، كما يخبرك بكيفية تفادي المشكلة.



تحذير: يشير التحذير إلى احتمال وقوع تلف في الممتلكات أو إصابة بدنية أو الوفاة.



المحتويات الواردة في هذه الوثيقة عرضة للتغيير دون إشعار.

© 2011 Dell Inc. كافة الحقوق محفوظة.

يحظر تماماً نسخ هذه المواد بأي شكل من الأشكال دون الحصول على إذن كتابي مسبق من شركة Dell Inc.

العلامات التجارية الواردة في هذا الدليل: تمثل Alienware® و AlienFX® وشعار AlienHead إما علامات تجارية أو علامات تجارية مسجلة لشركة Alienware Corporation؛ كما تمثل Dell™ علامة تجارية لشركة Dell Inc.؛ وتمثل Microsoft® و Windows® وشعار زر البدء في نظام Windows® إما علامات تجارية أو علامات تجارية مسجلة لشركة Microsoft Corporation في الولايات المتحدة و/أو البلدان الأخرى، كما تمثل Intel® و Speedstep™ علامتان تجاريتان وتمثل Core™ علامة تجارية لشركة Intel Corporation في الولايات المتحدة والبلدان الأخرى؛ وتمثل Blu-ray Disc™ علامة تجارية لشركة Blu-ray Disc Association، كما تمثل Bluetooth® علامة تجارية مسجلة لمملوكة لشركة Bluetooth SIG, Inc.

قد يتم في هذا الدليل أيضاً استخدام علامات تجارية وعلامات تجارية مسجلة أخرى للإشارة إما إلى هينات لها حق في هذه العلامات أو الأسماء الخاصة بمنتجاتها. تنفي شركة Dell Inc. أي سعي من جانبها لامتلاك علامات تجارية أو أسماء تجارية بخلاف تلك الخاصة بها.

النموذج الرقابي: P06T النمط الرقابي: P06T003

مراجعة A01 2011 - 05

دليل الكمبيوتر المحمول ALENWARE® M11x

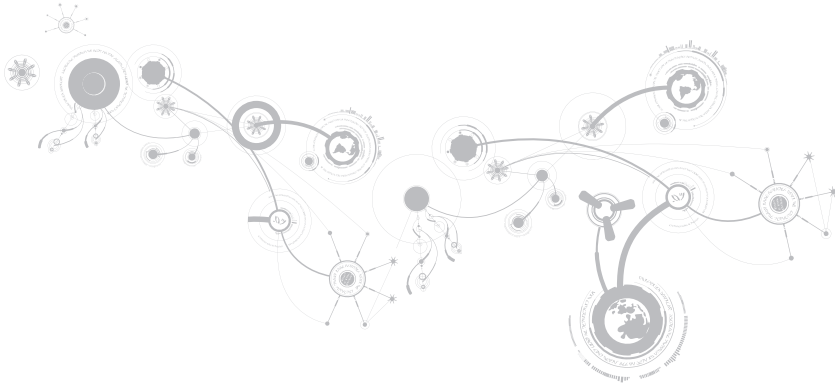



ALIENWARE[®]